

TRAVHYMAT

CATALOGUE 2026 - V2

VENTE & FABRICATION DE MATÉRIEL D'ACCÈS EN HAUTEUR

ESCABELLES



ECHELLES



ECHAFAUDAGES



FABRICATIONS

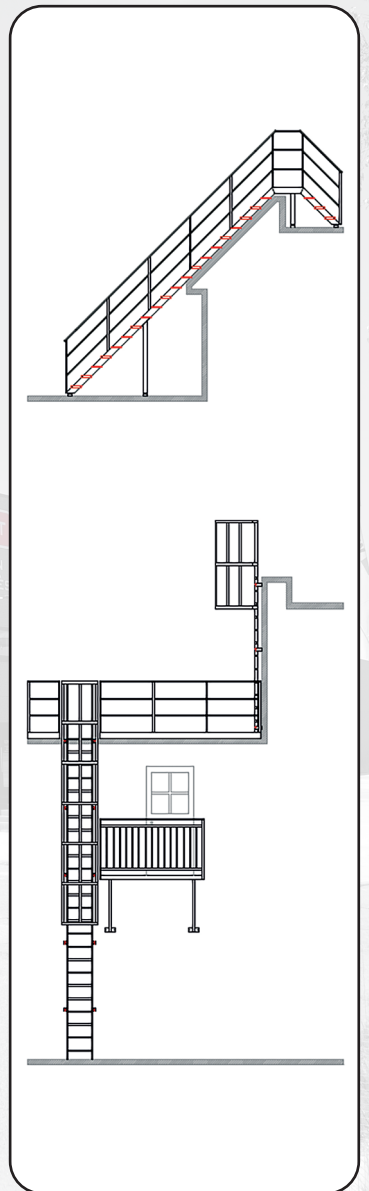



VENTE & FABRICATION DE MATÉRIEL D'ACCÈS



LOCATION & MONTAGE D'ÉCHAFAUDAGES





QUI SOMMES-NOUS ?

Travhymat est une PME belge, implantée à Herstal (province de Liège), spécialisée dans la **vente et la fabrication sur mesure de matériel d'accès en hauteur** (échelles, échafaudages, escabeaux, plateformes, équipements de chantier, sécurité, levage, manutention).

Elle conçoit des solutions techniques conformes aux normes de sécurité les plus strictes, destinées aux professionnels du bâtiment, de la décoration, de la maintenance ou de l'industrie.

Pourquoi choisir Travhymat ?

- **Expertise technique et innovation** : l'entreprise conjugue une solide expérience dans l'échelle et l'échafaudage avec la capacité de concevoir des équipements sur mesure, toujours en quête de progrès et d'innovation.
- **Atelier interne** : tous les éléments personnalisés sont conçus et fabriqués en interne, à Herstal, assurant une qualité et une réactivité maximales.

Depuis le 26 mai 2025, la société a connu un tournant stratégique avec la reprise par Patrick et Kenneth De Maeyer, apportant plus de **40 années d'expérience** en redressement et développement d'entreprises. Leur leadership ouvre une nouvelle phase de croissance et de consolidation pour Travhymat.

Travhymat s'adresse aux professionnels exigeants du secteur de la construction, maintenance, industrie ou logistique, en proposant :

- une offre complète d'**échelles, échafaudages, escabeaux, matériel de chantier et de sécurité**, etc.
- des solutions sur mesure développées dans son propre atelier,
- une direction renouvelée et expérimentée, prête à amplifier le succès de l'entreprise.

Gamme de produits et services de Travhymat

Travhymat propose une offre complète et spécialisée de **matériel d'accès, de sécurité et de manutention**, conçue pour répondre aux exigences des professionnels du bâtiment, de l'industrie, de la logistique et de la maintenance.

Accès en hauteur

- **Échelles professionnelles** : simples, transformables, coulissantes, à crinoline ou en plateforme, adaptées aux usages intensifs et sécurisés.
- **Escabeaux** : pour les travaux ponctuels ou fréquents, en version aluminium, fibre de verre (antistatique), pliables ou fixes.
- **Échafaudages roulants ou fixes** : structures modulaires pour chantiers extérieurs ou intérieurs, en aluminium ou en acier, avec ou sans plancher.

Matériel de chantier

Barrières de sécurité et protections temporaires : balisage, clôtures mobiles, éléments de signalisation pour zones à risque.

Manutention et levage

- **Rampes d'accès, planchers roulants et systèmes de guidage** pour améliorer la mobilité sur le terrain.

Sécurité et équipements spécifiques

- **Garde-corps, filets de sécurité, protections antichute** : dispositifs essentiels pour garantir la sécurité des travailleurs en hauteur.
- **Équipements EPI complémentaires** : harnais, casques, lignes de vie, etc.
- **Solutions antidérapantes et stabilisateurs** intégrés aux produits d'accès.

Fabrication sur mesure

Travhymat dispose de son atelier interne à Herstal, permettant :

- la **conception personnalisée** d'échelles, passerelles, plateformes ou structures spécifiques,
- l'adaptation aux **contraintes particulières de vos chantiers ou bâtiments** (dimensions, matériaux, normes spécifiques),
- une **flexibilité totale**, avec un suivi technique rigoureux, du plan à la fabrication.

Services complémentaires























- **Conseil technique personnalisé** : chaque projet est étudié par des spécialistes.
- **Livraison rapide en Belgique et dans les pays voisins.**
- **Possibilité de location** de certains équipements.
- **Maintenance et service après-vente** : interventions rapides, réparations ou adaptations.
- En résumé, que vous ayez besoin d'un escabeau pour de l'entretien courant ou d'une passerelle sur mesure pour un chantier industriel complexe, **Travhymat** est votre partenaire de confiance. La société allie expertise technique, proximité et **capacité de fabrication interne** pour répondre à toutes les situations avec efficacité et sécurité.



SOMMAIRE

Escabelles	5 - 10
Escabeaux	11
Echelles	12 - 20
Accessoires échelles	21 - 22
Escaliers roulants	23
Plateformes	24 - 27
Echafaudages	28 - 39
Accessoires échafaudages	40 - 41
Levage	42
Matériel chantier	43
Garde-corps	44 - 45
Matériel toiture	46
Matériel chantier	47
Matériel de sécurité	48 - 49
Manutention	50
Location	51
Atelier	52
Echelles sur mesure	53
Fabrications sur mesure	54
TRAVHYPRO	55

LEGENDE

-  Hauteur hors tout
-  Hauteur déployé
-  Hauteur d'accès aérienne
-  Largeur de la base
-  Nombre d'échelons
-  Hauteur d'accès minimum
-  Poids
-  Hauteur d'accès maximum
-  Empattement
-  Section des montants
-  Largeur
-  Largeur avec stabilisateur
-  Hauteur totale
-  Hauteur aérienne
-  Hauteur plate-forme
-  Hauteur hors tout
-  Largeur avec stabilisateur
-  Hauteur d'accès
-  Empattement
-  Largeur avec stabilisateur
-  Largeur avec stabilisateur
-  Longueur
-  Largeur

PROSTEP

LA LÉGÈRETÉ AU SERVICE DES PROFESSIONNELS

Spécificités

- Marches striées antidérapantes de 85 mm.
- Ancrage des marches par rivetage résistant.
- Bac à outils en aluminium.
- Anodisation qui empêche la corrosion de l'aluminium.

Points forts :

- Très légère et robuste.
- Renforts au niveau de la 1^{re} marche.
- Reste propre grâce à l'anodisation.



Usage : **intensif** • Utilisation : **sol plat** • Matériau : **aluminium**
 Charge maximale : **150 kg** • Garantie : **5 ans** • Norme : **EN 131**

Référence	🪜	🪜	🪜	🪜	🪜
AA101947	3	1,46	0,75	2,75	5,9
AA101948	4	1,73	1,00	3,00	6,8
AA101949	5	2,00	1,25	3,25	7,8
AA101950	6	2,27	1,50	3,50	8,8
AA101951	7	2,53	1,75	3,75	9,8
AA101952	8	2,80	2,00	4,00	10,8

PROSTEP DOUBLE

LA LÉGÈRETÉ AU SERVICE DES PROFESSIONNELS

Spécificités



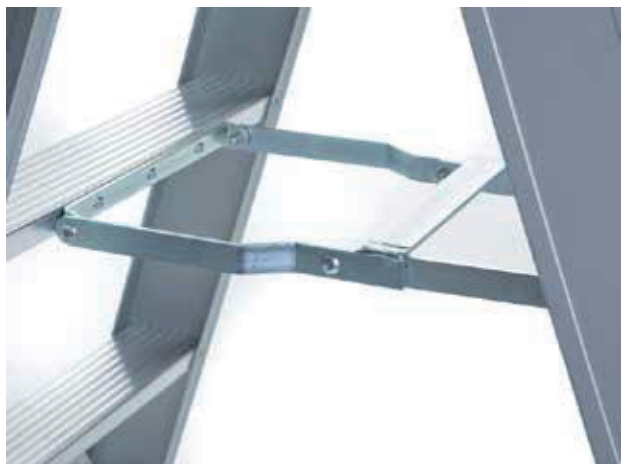

- Marches striées antidérapantes de 85 mm.
- Ancrage des marches par rivetage résistant.
- Garde-corps supérieur amovible.
- Anodisation qui empêche la corrosion de l'aluminium.

Points forts :

- Très légère et robuste.
- Renforts au niveau de la 1^{re} marche.
- Reste propre grâce à l'anodisation.



Usage : **intensif** • Utilisation : **sol plat** • Matériau : **aluminium**
 Charge maximale : **150 kg** • Garantie : **5 ans** • Norme : **EN 131**

Référence					
AA101958	2X3	0,78	0,75	2,75	6,5
AA101959	2X4	1,04	1,00	3,00	7,7
AA101960	2X5	1,31	1,25	3,25	8,9
AA101961	2X6	1,57	1,50	3,50	10,1
AA101962	2X7	1,84	1,75	3,75	11,3
AA101963	2X8	2,10	2,00	4,00	12,5

MAXIBAT

LA VALEUR SÛRE DES PROFESSIONNELS

Spécificités







- Porte-outils avec crochet porte-seau intégré et logement pour perceuse.
- Articulations nervurées, ultra-résistantes.
- Repose-pieds en aluminium injecté moulé résistant aux efforts intenses.
- Liaison marches / montants sertie est très fiable et résistante.
- Plate-forme peinte de 280 X 250 mm.
- Marches antidérapantes en aluminium extrudé de 80 mm

Points forts :

- Maxi sécurité antibasculement avant.
- Marches striées 80mm antidérapantes serties sur les montants.
- Sabots enveloppants antidérapants.
- Crochet porte-seau 10 Kg MAX.



Usage : **intensif** • Utilisation : **sol plat** • Matériau : **aluminium**
 Charge maximale : **150 kg** • Garantie : **5 ans** • Norme : **EN 131**

Référence						
AA100379	3	1,44	0,66	0,43	2,66	4,4
AA100380	4	1,69	0,89	0,46	2,89	5,1
AA100381	5	1,94	1,12	0,48	3,12	5,9
AA100382	6	2,19	1,36	0,51	3,36	6,8
AA100383	7	2,44	1,59	0,54	3,59	7,5
AA100384	8	2,68	1,82	0,56	3,82	8,3
AA100385	9	2,93	2,05	0,59	4,05	9,2
AA100386	10	3,18	2,28	0,61	4,28	10,1

WORKSTEP

LA RÉFÉRENCE DES PROFESSIONNELS





Spécificités

- Marches très confortables.
- Pourvue d'un garde-corps, porte-outils en PVC.
- Montants protégés de la corrosion par anodisation.
- Plate-forme à charnière.
- La première marche est munie d'une boîte de renforcement soudée.

Points forts

- Base évasée et sabots 'haute sécurité'.
- Articulations monobloc ultra-résistantes.
- Marches serties + soudées de 100 mm.

Usage : **ultra-intensif** • Utilisation : **sol plat** • Matériau : **aluminium**
Charge maximale : **150 kg** • Garantie : **5 ans** • Norme : **EN 131**

Référence					
AA100581	3	1,53	0,75	2,75	7
AA100582	4	1,78	1,00	3,00	8,5
AA100583	5	2,03	1,25	3,25	9,6
AA100584	6	2,28	1,50	3,50	11
AA100585	7	2,53	1,75	3,75	12
AA100586	8	2,78	2,00	4,00	13
AA100588	10	3,28	2,50	4,50	17
AA100590	12	3,91	3,00	5,00	21



WORKSTEP DOUBLE

DOUBLEMENT PROFESSIONNEL





Spécificités

- Marches très confortables.
- Marches de chaque côté.
- Grande stabilité au sol.
- Double plate-forme.
- Garde-corps repliable.

Points forts

- Base évasée et sabots 'haute sécurité'.
- Marches soudées de 100 mm.

Usage : **ultra-intensif** • Utilisation : **sol plat** • Matériau : **aluminium**
Charge maximale : **150 kg** • Garantie : **5 ans** • Norme : **EN 131**

Référence					
AA100592	2x3	0,85	0,75	2,75	8
AA100593	2x4	1,10	1,00	3,00	10
AA100594	2x5	1,35	1,25	3,25	11,5
AA100595	2x6	1,60	1,50	3,50	13,5
AA100597	2x8	2,10	2,00	4,00	18
AA100599	2x10	2,60	2,50	4,50	23



WORKSTEP FIBRE

LA PROFESSIONNELLE FULL FIBRE

Spécificités







- Elle permet d'isoler le travailleur contre les chocs électriques.
- Conception totale en fibre de verre • Marches confortables de 80 mm.

Points forts

- Isolation électrique • Base évasée et sabots 'haute sécurité'.
- La norme EN 50528 détermine des valeurs qui garantissent les utilisateurs contre des courants basse tension inférieurs à 1500 volts.



Usage : **intensif** • Utilisation : **sol plat** • Matériau : **fibre de verre**
 Charge maximale : **150 kg** • Garantie : **5 ans**
 Norme : **EN 131 - EN61478 (30kV) & EN50528**

Référence						
AA100938	3	1,53	0,75	2,75	6,6	
AA100939	4	1,78	1,00	3,00	7,6	
AA100940	5	2,03	1,25	3,25	8,4	
AA100941	6	2,28	1,50	3,50	9,6	
AA100942	7	2,53	1,75	3,75	10,8	
AA100943	8	2,78	2,00	4,00	12,0	
AA100944	10	3,28	2,50	4,50	14,0	

WORKSTEP DOUBLE FIBRE

LA DOUBLEMENT PROFESSIONNELLE FULL FIBRE

Spécificités







- Elle permet d'isoler le travailleur contre les chocs électriques.
- Conception totale en fibre de verre.
- Marches confortables de 80 mm de chaque côté.

Points forts

- Isolation électrique • Base évasée et sabots 'haute sécurité'.
- La norme EN 50528 détermine des valeurs qui garantissent les utilisateurs contre des courants basse tension inférieurs à 1500 volts.



Usage : **intensif** • Utilisation : **sol plat** • Matériau : **fibre de verre**
 Charge maximale : **150 kg** • Garantie : **5 ans**
 Norme : **EN 131 - EN61478 (30kV) & EN50528**

Référence						
AA100945	2x3	0,85	0,75	2,75	6,0	
AA100946	2x4	1,10	1,00	3,00	7,5	
AA100947	2x5	1,35	1,25	3,25	9,2	
AA100948	2x6	1,60	1,50	3,50	11,0	
AA100949	2x7	1,85	1,75	3,75	13,0	
AA100950	2x8	2,10	2,00	4,00	15,0	

ISOSTEP ALU / FIBRE MIXTE

L'ESSENTIEL PROFESSIONNEL, LA SÉCURITÉ À TOUT NIVEAU

Spécificités

- Marches de 80 mm striées antidérapantes.
- Très légère et faible profondeur de rangement (13 cm).
- Les montants en fibre de verre protègent contre les chocs électriques.

Points forts :

- Large plateforme de travail (330 x 330 mm).
- Le signal sonore avertissant l'utilisateur qu'il vient de poser le pied sur la dernière marche avant le sol.
- Les montants isolés sont de couleur verte à haute visibilité.



Référence	Échelle	Hauteur	Poids	Profondeur	Largeur	Plat
AA101898	2	1,29	0,57	0,48	2,57	5,5
AA101899	3	1,59	0,85	0,53	2,85	6,5
AA101900	4	1,89	1,14	0,56	3,14	7,9
AA101901	6	2,49	1,70	0,62	3,70	10,7

Usage : **régulier** • Utilisation : **sol plat**
 Matériau : **alu / fibre de verre**
 Charge maximale : **150 kg** • Garantie : **1 ans**
 Norme : **EN 50528 / 61478**

DUMBO STEP

LE CONFORT TOUT SIMPLEMENT

Spécificités





- Escabeau ultra-confortable.
- Garde-corps repliable.
- Porte-outils intégré (sauf 2 marches).
- Conforme selon la norme EN 131.

Points forts

- Equipé de roulettes.
- Larges marches de 360 x 230 mm.
- Tapis antidérapant sur les marches.



Usage : **ultra-intensif** • Utilisation : **sol plat** • Matériau : **aluminium**
Charge maximale : **150 kg** • Garantie : **5 ans** • Norme : **EN 131**

Référence				
AA102057	2	0,45	2,45	6,8
AA102058	3	0,67	2,67	9,5
AA102059	4	0,89	2,89	12,25
AA102060	5	1,10	3,10	14,90

DUMBO FIBRE

LE CONFORT TOUTE SÉCURITÉ

Spécificités





- Escabeau ultra-confortable.
- Garde-corps repliable.
- Porte-outils intégré.
- Conforme selon la norme EN 5028 / 61478.

Points forts

- Montants en fibre de verre.
- Protection contre les chocs électriques
- Couleur verte pour une haute visibilité.
- Larges marches.



Usage : **intensif** • Utilisation : **sol plat** • Matériau : **alu/fibre de verre**
Charge maximale : **150 kg** • Garantie : **1 an** • Norme : **EN 5028 / 61478**

Référence				
AA102055	3	0,67	2,67	7,30

GIANT

ECHELLE TÉLESCOPIQUE PROFESSIONNELLE

Spécificités

- La double fonction télescopique.
- Travail sur sol plat ou en escalier.
- Stabilité assurée par les bases évasées.
- Plan coulissant très facile à manœuvrer avec système de blocage simple et fiable.
- Facile à stocker.

Points forts :

- Articulation robuste.
- Verrouillage de l'échelon.



Usage : **ultra-intensif** • Utilisation : **sol plat et dénivelé** • Matériau : **aluminium**
Charge maximale : **150 kg** • Garantie : **5 ans** • Norme : **EN 131**

Référence					
AE100606	4x3	12,3	1,07	1,56	3,25
AE100607	4x4	15,0	1,37	2,13	4,43
AE100608	4x5	17,8	1,67	2,70	5,62
AE100609	4x6	20,5	1,97	3,25	6,82

GIANT FIBRE

ECHELLE TÉLESCOPIQUE PROFESSIONNELLE EN FIBRE

Spécificités

- La double fonction télescopique.
- Travail tout terrain.
- Stabilité assurée par ses stabilisateurs réglables.
- Plan coulissant très facile à manœuvrer avec système de blocage simple et fiable.
- Pieds pivotants avec face crampons pour sols meubles.
- Les montants en fibre de verre protègent contre les chocs électriques.

Points forts :

- Articulation robuste.
- Verrouillage de l'échelon.
- Montants isolés en fibre de verre de couleur verte à haute visibilité.
- Munie d'une poignée et de roulettes pour un transport facile.



Usage : **ultra-intensif** • Utilisation : **sol plat et dénivelé** • Matériau : **alu/fibre de verre**
Charge maximale : **150 kg** • Garantie : **5 ans** • Norme : **EN 131**

Référence					
AE102273	4x4	16,0	1,40	2,00	5,23

PROMAX SIMPLE

L'ESSENTIEL PROFESSIONNEL







Spécificités

La forme des montants permet une prise en main sûre.

Points forts :

- Echelons 40 mm.
- Sabots crantés antidérapants.
- Embase pour plus de stabilité (modèles +3 mètres).
- Ultra-résistance de l'échelon grâce au sertissage.

Usage : **ultra-intensif** • Utilisation : **sol plat** • Matériau : **aluminium**
Charge maximale : **150 kg** • Garantie : **5 ans** • Norme : **EN 131**

Référence							
AB101677	8	2,25	0,35	-	3,15	3,5	
AB101678	10	2,75	0,35	-	3,65	4,5	
AB101679	12	3,25	0,35	0,71	4,15	5,6	
AB101680	14	3,75	0,35	0,81	4,65	7,4	
AB101681	16	4,25	0,35	0,91	5,15	8,4	
AB101682	18	4,75	0,35	0,91	5,65	11,0	
AB101683	20	5,25	0,35	1,01	6,15	12,0	
AB101684	24	6,25	0,35	1,11	7,15	13,8	



PROMAX SIMPLE EVASÉE

LA SIMPLICITÉ À LA HAUTEUR DE VOS ATTENTES







Spécificités

La forme des montants permet une prise en main sûre.

Points forts :

- Echelons 40 mm.
- Sabots crantés antidérapants.
- Ultra-résistance de l'échelon grâce au sertissage.

Usage : **ultra-intensif** • Utilisation : **sol plat** • Matériau : **aluminium**
Charge maximale : **150 kg** • Garantie : **5 ans** • Norme : **EN 131**

Référence						
AB101685	8	2,25	0,76	3,15	3,5	
AB101686	10	2,75	0,76	3,65	4,5	



PROMAX T2 TRANSFORMABLE 2 PLANS

L'ESSENTIEL PROFESSIONNEL, LA POLYVALENCE EN PLUS.

Spécificités

- Rigidité extrême.
- Légère et maniable pour une mise en place et un transport facilités.
- Echelons inclinés de 40 mm pour un confort d'utilisation.

Points forts :

- Ouverture à mise en place automatique.
- Articulation en aluminium très résistante.
- Crochets de mise en place et sabots crantés antidérapants.
- Ultra-résistance de l'échelon grâce au sertissage.

Usage : **ultra-intensif** • Utilisation : **sol plat** • Matériau : **aluminium**
Charge maximale : **150 kg** • Garantie : **5 ans** • Norme : **EN 131**

Référence									
AD101702	2x7	2,00	3,25	3,00	4,25	9,7			
AD101703	2x8	2,25	3,75	3,25	4,75	11,0			
AD101704	2x9	2,50	4,25	3,50	5,25	12,1			
AD101705	2x10	2,75	4,75	3,75	5,75	13,2			
AD101991	2x11	3,00	5,25	4,00	6,25	14,5			
AD101706	2x12	3,25	5,75	4,25	6,75	15,7			
AD101992	2x13	3,50	6,25	4,50	7,25	17,0			
AD101707	2x14	3,75	6,50	4,75	7,75	18,3			
AD101993*	2x15	4,00	7,00	5,00	8,00	20,1			

* NE SE MET PAS EN POSITION ESCABELLE



PROMAX T3 TRANSFORMABLE 3 PLANS

L'ULTRA-POLYVALENTE

Spécificités

- Le modèle le plus polyvalent de la gamme Promax.
- Rigidité extrême.
- Légère et maniable pour une mise en place et un transport facilités.
- 3^e plan indissociable pour le modèle 3 x 12 échelons.

Points forts :

- Echelons de 40 mm inclinés.
- Crochets de mise en place et sabots crantés antidérapants.
- Ultra-résistance de l'échelon grâce au sertissage.

Usage : **ultra-intensif** • Utilisation : **sol plat** • Matériau : **aluminium**
Charge maximale : **150 kg** • Garantie : **5 ans** • Norme : **EN 131**

Référence						
AD101709	3x8	2,25	5,00	3,25	6,00	17,1
AD101710	3x9	2,50	5,50	3,50	6,50	18,8
AD101711	3x10	2,75	6,25	3,75	7,25	20,5
AD101990	3x11	3,00	7,00	4,00	8,00	24,0
AD101712	3x12	3,25	7,75	4,25	8,75	27,5
AD101943*	3x13	3,50	8,50	4,50	9,50	30,2

* NE SE MET PAS EN POSITION ESCABELLE



PLATINIUM CC2 COULISSE À CORDE 2 PLANS

L'ÉCHELLE IDÉALE DES MÉTIERS DE LA HAUTEUR.

Spécificités

- Les liaisons montants/échelons serties sont très fiables pour assurer la meilleure sécurité aux utilisateurs.
- Le plan supérieur est équipé de roulettes de déploiement noires non tachantes pour faciliter le déploiement sur les façades.
- La corde est un élément de sécurité indispensable au fonctionnement de ce modèle. Elle est traitée anti-UV.
- Les maxi sabots enveloppants «haute sécurité» garantissent un contact au sol dans toutes les situations.

Points forts :

- Stabilisateurs rabattables pour le stockage et le transport.
- Stabilisateur repliable pour utilisation à côté d'un obstacle.
- Déploiement aisé grâce à la coulisse à corde.
- Basculeur automatique alu extrudé avec insert polyamide, remplacement possible en usine.

Usage : **ultra-intensif** • Utilisation : **sol plat** • Matériau : **aluminium**
Charge maximale : **150 kg** • Garantie : **5 ans** • Norme : **EN 131**

Référence							
AC100829	2X10	2,97	4,93	1,50	3,87	5,83	19,5
AC100830	2X12	3,53	6,05	1,50	4,43	6,95	21,5
AC100831	2X14	4,09	6,89	1,50	4,99	7,79	24,0
AC100832	2X16	4,65	8,02	1,50	5,55	8,92	26,5
AC100833	2X18	5,22	9,14	1,54	6,12	10,04	33,5
AC100834	2X20	5,78	9,98	1,54	6,68	10,88	35,0



PLATINIUM CC3 COULISSE À CORDE 3 PLANS

LA RÉFÉRENCE POUR LES PROS DE LA GRANDE HAUTEUR.

Spécificités

- Ces modèles correspondent à des utilisations en grande hauteur.
- Les deux basculeurs en alu extrudé donnent à ce modèle une grande précision pour atteindre la bonne hauteur en toute sécurité.
- Espacement de 28 cm entre échelons permet une plus grande légèreté du produit et une facilité de manipulation.

Points forts :

- Ultra-résistance de l'échelon grâce au triple sertissage.
- Patins de glissement en polyamide.
- Sabots crantés antidérapants.
- Roulettes de déploiement dia 100 mm.
- Echelons 30 X 30 mm.
- Stabilisateurs rabattables pour le stockage et le transport.

Usage : **ultra-intensif** • Utilisation : **sol plat** • Matériau : **aluminium**
Charge maximale : **150 kg** • Garantie : **5 ans** • Norme : **EN 131**

Référence							
AC100835	3X10	2,98	6,90	1,33	3,88	7,80	27,0
AC100836	3X13	3,82	8,86	1,33	4,72	9,76	36,0
AC100838	3X16	4,67	11,39	1,33	5,57	12,29	46,5
AC100839	3X18	5,23	12,49	1,33	6,13	13,39	53,5
AC100840	3X20	5,79	14,19	1,33	6,69	15,09	60,5
AC100841	3X23	6,63	16,15	1,33	7,53	17,05	78,0



MEUNIÈRE ALU SIMPLE

L'ÉCHELLE À MARCHES





Spécificités

- Alliage en aluminium léger.
- Forte section des montants pour une stabilité et une rigidité renforcée.
- Marches larges antidérapantes pour un meilleur confort.
- Espacement entre les marches réduit pour simplifier les efforts d'accès (250 mm).

Points forts :

- Montants larges 85 mm.
- Sabots crantés antidérapants.

Usage : **intensif** • Utilisation : **sol plat** • Matériau : **aluminium**
 Charge maximale : **150 kg** • Garantie : **5 ans** • Norme : **EN 131**

Référence					
AB100399	7	2,00	0,38	2,90	4,60
AB100400	8	2,25	0,38	3,15	5,20
AB100401	9	2,50	0,38	3,40	5,80
AB100402	10	2,75	0,38	3,65	6,40
AB100403	11	3,00	0,38	3,90	6,90



LAVEUR DE VITRE

LA RÉFÉRENCE DES PROFESSIONNELS DU NETTOYAGE

Spécificités

- Trois éléments qui s'emboîtent simplement sans vis ni outils.
- Les sabots supérieurs en caoutchouc permettent de n'avoir qu'un seul point de contact sur la surface à travailler et protègent les vitres du contact avec le métal et assurent la sécurité du professionnel.

Point fort :

- Sabots débordants pour appui sur les vitres.
- Pièce de jonction pour emboîtement.
- Utilisation en appui mural avec le sabot en caoutchouc.

Usage : **régulier** • Utilisation : **sol plat** • Matériau : **aluminium** • Garantie : **5 ans**
 Charge maximale : **150 kg** • Norme : **Non visé par les normes européennes**

Référence					
AG100420	10	0,71	2 x 4 + 2	3,92	5,90



ISOLANTE SIMPLE

L'ATOUT DES ÉLECTRICIENS







Spécificités

- Montants en fibre de verre pour garantir contre les chocs électriques jusqu'à 10000V.
- Echelons en aluminium pour une plus grande légèreté du produit.
- Très bonne prise en main, facile et rapide à mettre en position.

Points forts :

- Embase stabilisatrice pour plus de sécurité (modèles + 3 mètres).
- Sabots enveloppants haute sécurité (modèle -3 mètres).
- Echelons 30x30 mm.

Usage : **ultra-intensif** • Utilisation : **sol plat** • Matériau : **fibre de verre**
 Charge maximale : **150 kg** • Garantie : **5 ans** • Norme : **EN 131 / EN 50528**

Référence						
AB100429	8	2,41	0,36	-	3,31	6,8
AB100430	10	2,97	0,36	-	3,87	8,3
AB100431	12	3,63	0,36	0,81	4,53	11,0
AB100432	14	4,19	0,36	0,81	5,09	12,3
AB100433	17	5,03	0,36	0,91	5,93	14,6



ISOLANTE T2

L'AUTOSTABLE ISOLANTE







Spécificités

- Montants en fibre de verre pour garantir contre les chocs électriques jusqu'à 10000V.
- Polyvalence: auto-stabilité et décalage de niveau.
- Articulation acier emboutie traitée époxy. Haute tenue contre corrosion.

Points forts :

- Embase stabilisatrice.
- Sabots crantés antidérapants.
- Sangles indémontables anti-écrasement.

Usage : **ultra-intensif** • Utilisation : **sol plat** • Matériau : **fibre de verre**
 Charge maximale : **150 kg** • Garantie : **5 ans** • Norme : **EN 131 / EN 50528**

Référence							
AD100441	2X8	2,42	4,10	0,85	3,32	5,00	17,1
AD100442	2X9	2,70	4,66	0,85	3,60	5,56	18,9
AD100443	2X11	3,26	5,50	0,85	4,16	6,68	19,4



ISO GREEN CC2

LA GRANDE HAUTEUR POUR L'ISOLATION ÉLECTRIQUE

Spécificités

- Système de déploiement par doubles poulies latérales réduisant l'effort et empêchant de se prendre les pieds dans la corde.
- Système d'appui sur stabilisateurs adaptables aux dénivélations et munis de pieds s'adaptant à tout type de sol.
- Montants en fibre de verre de couleur verte à haute visibilité et protègent des chocs électriques.

Points forts :

- Larges échelons en aluminium pour un confort de travail et avec signal sonore à l'échelon avant de toucher le sol.
- Système de niveau à bulle frontal et latéral pour un bon positionnement de l'échelle.
- Très légère.



Usage : **ultra-intensif** • Utilisation : **sol plat** • Matériau : **alu / fibre de verre**
Charge maximale : **150 kg** • Garantie : **5 ans** • Norme : **EN 131 / EN 50528**

Référence							
AC101902	2X14	4,40	7,80	1,20	5,40	8,80	26,70
AC101917	2X10	3,20	5,40	1,20	4,20	6,40	23,60

ISOLEX CC3

L'ÉCHELLE ISOLANTE DE TRÈS GRANDE HAUTEUR

Spécificités

- Echelle légère grâce aux 2 éléments en aluminium.
- Elle est équipée d'une corde spéléo qui est plus résistante et confortable à manipuler.
- Elle est équipée de patins en polyamide pour éviter le coincement des plans en aluminium.

Points forts :

- Balancier d'enclenchement automatique.
- Roulettes de déploiement Ø 100mm.
- Stabilisateurs repliables.



Usage : **ultra-intensif** • Utilisation : **sol plat** • Matériau : **alu / fibre de verre**
Charge maximale : **150 kg** • Garantie : **5 ans** • Norme : **EN 131 / EN 50528**

Référence							
AC100444	3x10	2,98	6,90	1,35	3,88	7,80	26,0
AC100445	3x13	3,82	8,86	1,35	4,72	9,76	36,0
AC100446	3x15	4,38	9,98	1,35	5,28	10,88	40,0

EVOKLIP

LA RÉFÉRENCE MODULAIRE DU COUVREUR

Description :

Modulable :

- Pack composé de 4 échelles + 1 crochet de faitage.

Sécurisée :

- Bandes antidérapantes pour une montée sécurisée.
- Montants renforcés pour garantir une rigidité et une stabilité à toute épreuve.

Confortable :

- 30% plus légère qu'une échelle en aluminium classique.
- Extrêmement maniable pour une mise en place facilitée.
- Montée rapide grâce aux larges espacements entre échelons et confort grâce à leurs formes bisautées.
- Extrêmement légère.

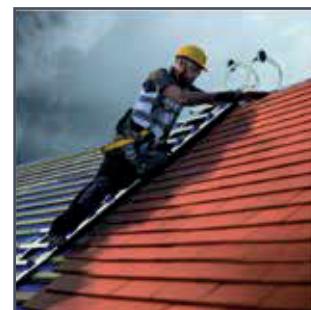

Usage : **intensif** • Matériau : **aluminium** • Charge maximale : **150 kg**
 Garantie : **5 ans** • Norme : **Non visé par les normes européennes**

Référence	PACK				
EB102061	Entraxe 330 mm	0,40	22,4	1,73	7,29

WOODUP

L'ÉCHELLE EN BOIS SPÉCIALE COUVREUR

Spécificités

- Le bois est imprégné d'un traitement hydrofuge.
- Les échelons sont striés pour une meilleure adhérence.

Point fort :

- Légère à manipuler.
- Echelons en aluminium bombés offrent un meilleur confort pour le pied et le genou.
- Echelons interchangeable.
- Les montants sont extrêmement résistants et stables, d'une élasticité parfaite, biseautés en partie haute pour faciliter la mise en place de l'échelle.
- Assemblage par 4 vis auto-perceuses par échelon assure un serrage optimal et permet le remplacement d'un montant ou d'un échelon.



OPTION : CROCHET DE FAITIÈRE

Usage : **intensif** • Utilisation : **toiture** • Matériau : **bois (sapin)**
 Garantie : **5 ans** • Charge maximale : **150 kg** • Garantie : **1 an**

Référence			
AG100961	4,00	0,40	8,8
AG100962	5,00	0,40	10,4
AG100963	6,00	0,40	11,6

X-SCOPIC

L'ÉCHELLE COMPACTE ET AJUSTABLE

Spécificités

- Echelle télescopique pour l'intérieur et l'extérieur, facile à stocker et à transporter.
- Idéale pour nettoyer des gouttières, changer une ampoule, accéder aux combles...
- Confortable grâce aux échelons striés antidérapants de 40 mm et ajustable grâce à la hauteur réglable (déploiement partiel possible)
- Le modèle 3,80 m est doté d'une embase stabilisatrice avec sabots antidérapants pour une meilleure sécurité.

Points forts :

- Télescopique et compacte.
- Poignée de transport.
- Indicateur de verrouillage.
- Système de ralentissement à la fermeture.
- Espacement de 26 cm entre les échelons.

Usage : **modéré** • Utilisation : **sol plat** • Matériau : **aluminium**
Charge maximale : **150 kg** • Garantie : **2 ans** • Norme : **EN 131-6**

Référence					
AE100318	13	0,87	0,90	3,80	13,9



ÉCHELLE TRIPODE

L'ÉCHELLE POUR LES CUEILLEURS

Spécificités

- Base large pour une bonne stabilité.
- Très légère.
- Marches larges (bonne répartition du poids).
- Equipée de pieds pointus pour ne pas s'enfoncer dans un sol mou

Deux modèles possibles :

- Avec 1 pied réglable.
- Avec 3 pieds réglables.

Usage : **ultra-intensif** • Utilisation : **sol plat et dénivelé** • Matériau : **aluminium**
Charge maximale : **150 kg** • Garantie : **5 ans** • Norme : **EN 131**

Référence				
1 pied réglable				
A102263	1,80	1,04	2,37	6,00
A102264	2,40	1,28	3,95	8,00
A102265	3,00	1,50	3,45	9,50
A102266	3,60	1,52	4,11	12,00
A102267	4,20	1,58	4,68	14,00
A102268	4,80	1,80	5,27	19,00
3 pieds réglables				
A102269	1,80	1,01	2,31	7,20
A102270	2,40	1,28	2,90	7,80
A102271	3,00	1,47	3,48	12,00
A102272	3,60	1,48	3,77	14,40



HIPPOCLAMP

Spécificités

- L'Hippoclamp est un fixe-échelle fabriqué à base de barres en composite et le crochet d'arrimage en acier inoxydables.
- Il est essentiellement utilisé sur les galeries de toit mais il peut également être utilisé sur d'autres supports.

Point fort :

- Facile à installer.
- Robuste.
- Verrouillage antivol.
- Fourni avec 4 clés.
- Installation en 3 secondes.



Usage : **sécurisation** • Matériau : **composite + inox** • Utilisation : **porte échelle**

Référence	Description	Extension crochet	
AX100915	La paire d'Hippoclamp	30 cm	2,50

ROOF-HOOK

Spécificités

- La paire de crochets de faitière transforme rapidement et facilement une échelle traditionnelle en une échelle de toit.
- Dispose de roues pour aider à déplacer l'échelle.

Point fort :

- Modèle universel.
- Mise en place facile.



Usage : **intensif** • Matériau : **aluminium** • Utilisation : **sur échelles**

Référence	Description	
AX101254	La paire de Roof-Hook	3,00

PINCE «CROCO»

FIXATION UNIVERSELLE D'ÉCHELLE À TOUT TYPE DE GOUTTIÈRE

Spécificités

- Fixation rapide et facile d'une échelle sur tout type de gouttière afin d'empêcher tout glissement.
- Peut s'utiliser d'un côté ou l'autre de l'échelle.

Point fort :

- S'utilise sur les échelles simples ou déployables.
- Caoutchouc permettant de protéger la gouttière.



Usage : **sécurisation** • Matériau : **plastique** • Utilisation : **sur échelles**

Référence	Description	
AX102110	Pince Croco (pièce)	1,00

TAPIS ANTIDÉRAPANT POUR ÉCHELLE

Spécificités

- Ce tapis en caoutchouc permet d'éviter le risque de glissement lors de l'utilisation de l'échelle.
- Il peut être utilisé sur tout type de sol.

Point fort :

- Modèle universel.
- Mise en place facile.



Usage : **sécurisation** • Matériau : **aluminium** • Utilisation : **sur échelles**

Référence	Description	
AX101308	Tapis antidérapant 126 cm	5,00

ESCALIER MM

LA SOLUTION IDÉALE POUR LES ENTREPÔTS, RAYONNAGES ET PALETTIERS

Spécificités







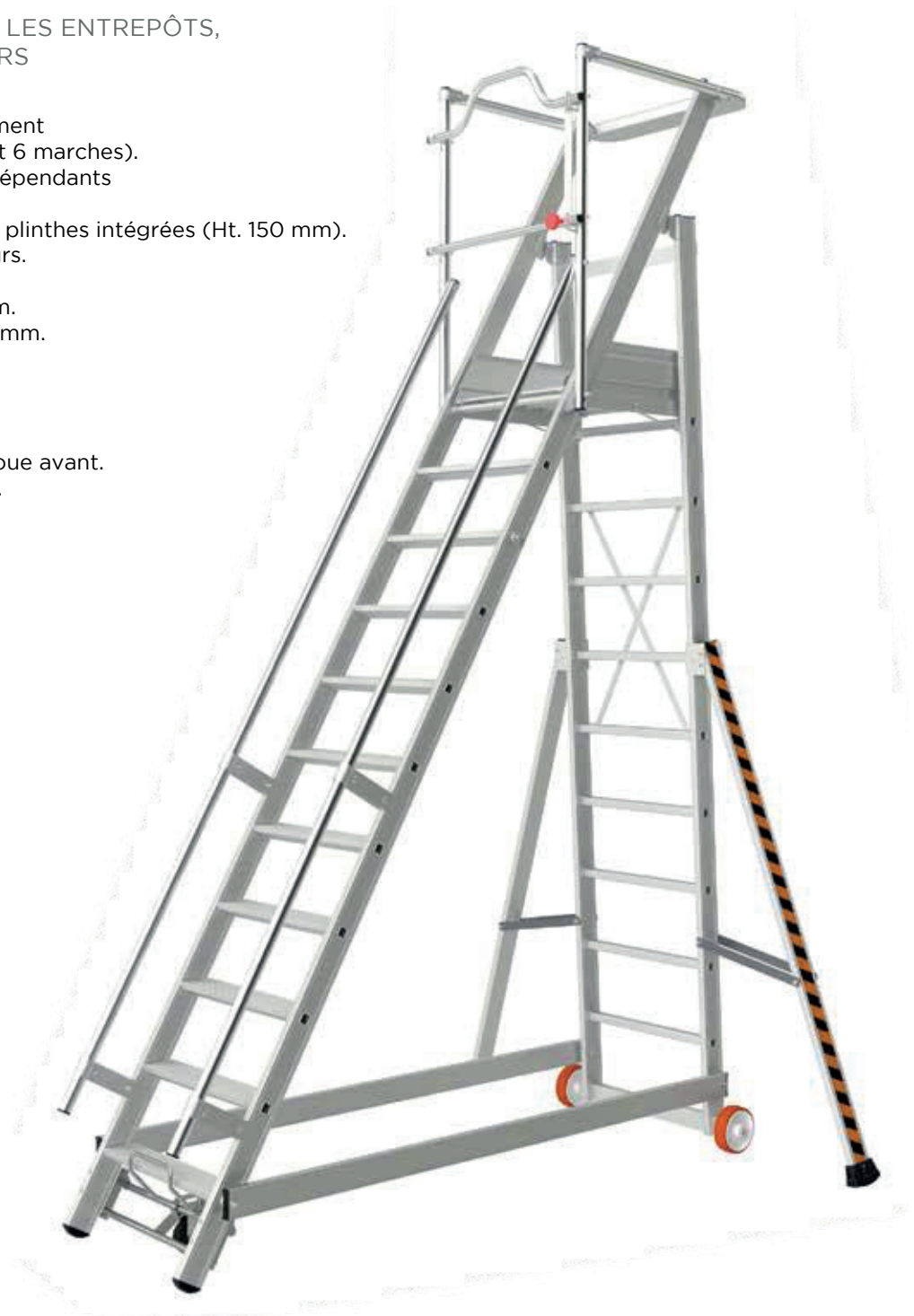

- Dispose de 3 roues de déplacement (en option pour les modèles 5 et 6 marches).
- Stabilisateurs avec réglages indépendants pour travailler contre un mur.
- Plate-forme 600x480 mm avec plinthes intégrées (Ht. 150 mm).
- 2 rampes d'accès et stabilisateurs.
- Garde-corps rigide à 360°.
- Marches extra-larges de 100 mm.
- Espacement entre marches 217 mm.

Points forts :

- Portillon de sécurité.
- Porte-outils intégré.
- Système de verrouillage de la roue avant.
- Roues de déplacement 150 mm.



Usage : **intensif** • Utilisation : **sol plat** • Matériau : **aluminium**
 Charge maximale : **150 kg** • Garantie : **5 ans**

Référence								
AF100362	5	2,14	1,10	1,30	3,10	0,81	1,72	32,0
AF100363	6	2,35	1,32	1,44	3,32	0,81	1,72	33,4
AF100364	7	2,57	1,54	1,58	3,54	0,81	1,72	41,0
AF100365	8	2,78	1,75	1,71	3,75	0,81	1,72	43,6
AF100366	9	3,00	1,97	1,85	3,97	0,81	1,72	46,0
AF100367	10	3,22	2,18	1,99	4,18	0,81	1,72	48,4
AF100368	11	3,43	2,40	2,13	4,40	0,81	1,72	58,0
AF100369	12	3,65	2,62	2,27	4,62	0,81	1,72	60,0
AF100370	13	3,86	2,83	2,40	4,83	0,81	1,72	62,0
AF100371	14	4,08	3,05	2,54	5,05	0,81	1,72	64,0
AF100372	15	4,30	3,26	2,68	5,26	0,81	1,72	66,0

MANATHAN

LA LÉGERTÉ DE L'ESCABELLE, LA SÉCURITÉ DU PIRL

Spécificités





- Plateforme de travail de 400 x 400 mm.
- Main-courantes et garde-corps anodisés.
- Grand plateau porte-outils.
- Stabilité optimale (liaison rigide bilatérale).
- Marches antidérapantes 80mm.
- Jeu de stabilisation pour conformité EN131-7.

Points forts :

- Section montants côté accès = 73 mm.
- Section montants côté appui = 58 mm.
- Hauteur garde-corps = 1000 mm.
- Matériau plateforme = tôle larmée aluminium.
- Protection anti-écartement = assemblage rigide.
- Marches serties dans les montants (type échelons).



Usage : **intensif** • Utilisation : **sol plat** • Matériau : **aluminium**
 Charge maximale : **150 kg** • Garantie : **5 ans**

Référence					
AF102182	2	1,87	0,53	2,53	10,6
AF102183	3	2,15	0,79	2,79	11,8
AF102184	4	2,43	1,06	3,06	13,0
AF102185	5	2,71	1,32	3,32	14,4
AF102186	6	2,99	1,58	3,58	16,1
AF102187	7	3,27	1,85	3,85	17,4
AF102188	8	3,55	2,11	4,11	17,1
AF102189	9	3,83	2,34	4,34	20,4

MOBIGREEN

LA PLATEFORME GRAND CONFORT ISOLANTE UNIQUE

Spécificités

- Le matériau alu fibre de verre des montants permet de travailler en sécurité en évitant les chocs électriques.
- Stabilisateurs latéraux réglables.
- Plate-forme antidérapante 400 x 550 mm avec plinthes intégrées.

Points forts :

- Rampes d'accès.
- Garde-corps complet autour de la plateforme.
- Facile à déplacer grâce aux roues intégrées.
- Repliable et faible encombrement de stockage.



Usage : **ultra-intensif** • Utilisation : **sol plat** • Matériau : **aluminium / fibre de verre**
 Charge maximale : **150 kg** • Garantie : **5 ans** • Norme : **EN 131 / EN 50528**

Référence						
AF101911	4	2,29	1,10	0,69	3,10	14,00
AF101912	5	2,56	1,38	0,71	3,38	16,00
AF101913	6	2,88	1,66	0,78	3,66	17,00

VELOCE

LA PLATEFORME LÉGÈRE ET MOBILE

Spécificités

- Garde-corps rigide 4 côtés avec portillon saloon à fermeture automatique.
- Roues escamotables 75mm pour faciliter les déplacements déployés
- Marches striées antidérapantes de 80 mm.
- Double porte-outils amovibles.

Points forts :

- Faible encombrement en position de rangement.
- Stabilisateurs rétractables à réglages millimétrique.
- Plateforme antidérapante 500 x 400 mm avec plinthes intégrées.
- Très léger.



Usage : **régulier** • Utilisation : **sol plat** • Matériaux : **aluminium**
 Charge maximale : **150 kg** • Garantie : **5 ans** • Norme : **EN 131-7 / PIRL**

Référence						
AF102322	3	2,07	0,70	1,09	2,70	22,4
AF102323	4	2,33	0,94	1,26	2,94	23,8
AF102324	5	2,58	1,17	1,41	3,17	25,4

RAPTOR

LE PIRL GRAND CONFORT

Spécificités

- Garde-corps rigide 4 côtés.
- Stabilisateurs rétractables à réglage millimétrique.
- Marches striées antidérapantes de 80 mm.
- Porte-outils d'une résistance de 25 kg.

Points forts :

- Faible encombrement en position de rangement.
- Facile à déplacer grâce aux roulettes arrière.
- Plateforme antidérapante 500 x 400 mm avec plinthes intégrées.
- Très léger.

Usage : **régulier** • Utilisation : **sol plat** • Matériaux : **aluminium**
 Charge maximale : **150 kg** • Garantie : **5 ans** • Norme : **EN 131-7 / PIRL**

Référence	Échelle	Hauteur	Largeur	Profondeur	Poids	Poids max
AF102250	2	1,83	0,48	0,94	2,48	13,40
AF102251	3	2,07	0,70	1,09	2,70	17,20
AF102252	4	2,33	0,94	1,26	2,94	18,50
AF102253	5	2,58	1,17	1,41	3,17	20,20
AF102254	6	2,83	1,40	1,57	3,40	21,50
AF102255	7	3,08	1,63	1,76	3,63	23,70



RAPTORSCOPIC

LE PIRL GRAND CONFORT ET TOUT TERRAIN

Spécificités

- Garde-corps rigide 4 côtés.
- Stabilisateurs rétractables à réglage millimétrique.
- Marches striées antidérapantes de 80 mm.
- Porte-outils amovible d'une résistance de 25 kg.

Points forts :

- Faible encombrement en position de rangement.
- Facile à déplacer grâce aux roulettes arrière.
- Plateforme antidérapante 500 x 400 mm avec plinthes intégrées.
- Plans télescopiques permettant le décalage de niveau.

Usage : **régulier** • Utilisation : **sol plat et dénivelé** • Matériaux : **aluminium**
 Charge maximale : **150 kg** • Garantie : **5 ans** • Norme : **EN 131-7 / PIRL**

Référence	Échelle	Hauteur	Largeur	Profondeur	Poids	Poids max
AF10326	3 à 4	2,12	0,72 à 0,95	1,41	2,95	23,20
AF10327	5 à 7	2,57	1,14 à 1,6	1,88	3,60	28



SHERPMATIC

LA PLATEFORME ROBUSTE ET CONFORTABLE

Spécificités

- Garde-corps rigide 4 côtés avec portillon type Saloon à fermeture automatique.
- Marches antidérapantes 80 mm.
- Plancher grand confort 600x400 mm antidérapant en aluminium.

Points forts :

- Stabilisateurs rétractables à réglage millimétrique.
- Roues de déplacement tout-terrain 175 mm.
- Tablette XL résistante 25 kg.
- Espace de travail confortable et ergonomique.

Possibilité de garde-corps avec lisses



Usage : **ultra-intensif** • Utilisation : **sol plat** • Matériau : **aluminium**
Charge maximale : **150 kg** • Garantie : **5 ans** • Norme : **EN 131-7 / PIRL**

Référence						
AF102236	3	2,11	0,70	1,54	2,70	22,3
AF102237	4	2,37	0,94	1,62	2,94	23,5
AF102238	5	2,62	1,18	1,66	3,18	25,1
AF102239	6	2,87	1,41	1,83	3,41	26,4
AF102240	7	3,12	1,64	2,01	3,64	28,3
AF102241	8	3,37	1,87	2,20	3,87	29,5

SHERPASCOPIC

LA PLATEFORME ROBUSTE ET TOUT-TERRAIN

Spécificités

- Garde-corps rigide 4 côtés avec portillon type Saloon à fermeture automatique.
- Marches antidérapantes 80 mm (plan fixe) et 60 mm (plan télescopique)..
- Plancher grand confort 600x400 mm antidérapant en aluminium.
- Système de réglage de la hauteur tous les 23 cm (intuitif et sécurisé).

Points forts :

- Espace de travail confortable et ergonomique.
- Plans télescopiques permettant le décalage de niveau.
- Stabilisateurs rétractables à réglage millimétrique.
- Roues de déplacement tout-terrain 175 mm.
- Tablette XL résistante 25 kg.

Possibilité de garde-corps avec lisses



Usage : **ultra-intensif** • Utilisation : **sol plat et dénivelé** • Matériaux : **aluminium**
Charge maximale : **150 kg** • Garantie : **5 ans** • Norme : **EN 131-7 / PIRL**

Référence							
AF102246	3 à 4	2,16	0,72 à 0,95	1,69	2,72 à 2,95	26,80	
AF102247	5 à 7	2,62	1,14 à 1,61	2,10	3,14 à 3,61	31,20	
AF102248	8 à 10	3,37	1,84 à 2,30	2,66	3,84 à 4,30	36,90	
AF102249	8 à 11	3,37	1,84 à 2,50	2,75	3,84 à 4,50	39,10	

Z-TOWER

MINI ÉCHAFAUDAGE, MAXI AGILITÉ

Spécificités

- Mobile et compact.
- Facile à manipuler pour monter les marches.
- Roues rétractables.
- Fiable et adaptable.
- 7 hauteurs de plancher, de 0,30 à 1,80 cm.
- Conforme au décret 2004-924 et répond aux essais de la norme EN1004-1.

Points forts

- Léger, 56Kg, tout aluminium (hors plinthes).
- Rentre aisément dans les petites camionnettes, dimensions plié 0,69 X 0,95X 1,57 m.
- Montage sans vis, ni outils, par 1 seule personne.



Usage : **intensif** • Utilisation : **sol plat** • Matériaux : **aluminium**
 Charge maximale : **200 kg** • Garantie : **2 ans**

Référence						
BA101022	2,80	0,30 - 1,80	1,65	0,95	3,80	56,0

X-TOWER

L'ÉCHAFAUDAGE LE PLUS RENTABLE DU MARCHÉ

Spécificités

- 100% de sérénité.
- Montage facile par une seule personne.
- Déplacement sur 4 roues à blocage.
- Plancher antidérapant 154 X 60 mm et trappe d'accès par l'intérieur.
- Réglable tous les 25 cm.
- Les glissières des montants sont revêtues d'une protection anti-grip. 100% sécurité.
- Plinthes repliables intégrées au plancher.
- Montage et démontage en sécurité.
- 2 garde-corps monoblocs repliables.
- 4 stabilisateurs repliables individuellement à réglage millimétrique.
- Plancher antidérapant.
- Echelles équipées d'un appareil d'enclenchement à retour automatique.

Points forts :

- Poignée de réglage et de blocage.
- Système de blocage des plinthes.
- Appareil d'enclenchement aluminium renforcé à retour automatique.
- Roues 150 mm réglage individuel tous les 12,5 mm sur 175 mm.

Usage : **intensif** • Utilisation : **sol plat avec rattrapage de niveau**
 Matériau : **aluminium** • Charge maximale : **150 kg** • Garantie : **2 ans**

Référence						
BA100388	3,10	2,00	2,05	0,84	2,44	62,0
BA100389	3,85	2,80	2,05	0,84	2,34	72,0
BA100390	KIT DE CHARGEMENT					4,5



PROKLIK

LE COMPAGNON DES CHANTIERS INTENSIFS

Spécificités

- L'échafaudage roulant Proklik en aluminium répond essentiellement aux travaux d'intérieur.
- Sa base repliable monobloc de 0.75 x 1.90 m avec une hauteur totale de 1.95 m lui permet de circuler facilement dans les bâtiments et de passer dans une porte standard sans être démonté.
- Equipé de ses roues pivotantes en caoutchouc avec frein de diamètre 125 mm ou 150 mm pour faciliter son déplacement sans traces.
- Vous réalisez son montage sans aucune aide.
- Échafaudage de classe 3 (200 kg/m²).
- Epaisseur des tubes : 2,10 mm.

Points forts

- Base repliable monobloc à faible encombrement.
- Passage des portes standards aisé.



PROKLIK 150/180



PROKLIK 125



Mini stabilisateur Proklik
(Mise à la norme EN1004-1)

Usage : **ultra-intensif** • Utilisation : **sol plat** • Matériaux : **aluminium**
Charge maximale : **250 kg** • Garantie : **2 ans** • Norme : **EN 1004-1**

Dimensions : 0,70 x 1,90 m

		Basic	Basic trappe	Basic 150/180	Carbon trappe	Carbon 150/180
Référence	Description	BA100174	BA101861	BA101111	BA100924	BA101113
	Hauteur plancher	1,00 m	1,00 m	1,80 m	1,00 m	1,80 m
	Hauteur échafaudage	1,90 m	1,90 m	2,80 m	1,90 m	2,80 m
	Hauteur travail	3,00 m	3,00 m	3,80 m	3,00 m	3,80 m
BA100174	Proklik 125 Travhymat	1				
BA101861	Proklik à trappe 150 Travhymat		1	1		
BA100924	Proklik 150 Travhymat (carbon)				1	1
BA100541	Cadre de travail Proklik SW			2		2
BA100185	Lisse 1.90 m Proklik/ProLight	1	1	5	1	5
BA100191	Plinthe bois 1.90 m Proklik/ProLight SW (set complet)			1		
BA100228	Plinthe alu 1.90 m Proklik/ProLight SW (set complet)					
BA102109	Mini stabilisateur Proklik	4	4	4	4	4
BA101734	Goupille de sécurité échafaudage alu			4		4

PROLIGHT SW

LE BEST SELLER DES CHANTIERS

Spécificités

- L'échafaudage roulant Prolight SW en aluminium est prévu pour un usage intensif.
- Avec ses cadres de 0.70 m de largeur et ses 3 longueurs disponibles de 1.90 - 2.50 et 3.00 m il convient pour répondre à une multitude de travaux.
- Equipé de ses roues pivotantes en ertalon avec frein de diamètre 200 mm pour faciliter son déplacement sans traces.
- Montage facile, rapide et LIGHT.
- Échafaudage de classe 3 (200 kg/m²).
- Epaisseur des tubes : 2.10 mm.

Points forts :

- Montage rapide avec peu de composants.
- Lisses et diagonales munies de mécanisme automatique de raccordement.
- Roues réglables individuellement.



Usage : **ultra-intensif** • Utilisation : **sol plat et dénivelé** • Matériau : **aluminium**
 Charge maximale : **750 kg** • Garantie : **5 ans** • Norme : **EN 1004-1**

Hauteur plancher x longueur 1.90 m/2.50 m/3.00 m

Référence	Description	2,20m	4,20m	6,20m	8,20m	10,20m
BA100199	Roue réglable Ø 200 mm	4	4	4	4	4
BA100200	Cadre 7 échelons SW	2	4	6	8	10
BA100204	Cadre de travail SW	2	2	2	2	2
BA100185/BA100210/BA100211	Lisse 1.90/2.50/3.00 m	6	10	14	18	22
BA100186/BA100212/BA100214	Diagonale 1.90/2.50/3.00 m	2	4	6	8	10
BA100189/BA100222/BA100223	Plancher alu/bois à trappe 1.90/2.50/3.00 m	1	2	3	4	5
BA100191/BA100224/BA100225	Plinthe bois SW 1.90/2.50/3.00 m	1	1	1	1	1
BA101734	Goupille de sécurité	4	8	12	16	20
BA100574	Stabilisateur télescopique 2.00 m	2	2	2		
BA101241	Stabilisateur télescopique 3.00m				2	2
	Accessoires					
BA101727/BA101728/BA101729	Plancher carbon 1.90/2.50/3.00 m					
BA101730/BA101731/BA101732	Plancher à trappe carbon 1.90/2.50/3.00 m					

PROLIGHT DW

LE BEST SELLER DES CHANTIERS XXL

Spécificités

- L'échafaudage roulant Prolight DW en aluminium est prévu pour un usage intensif.
- Avec ses cadres de 1.35 m de largeur et ses 3 longueurs disponibles de 1.90 - 2.50 et 3.00 m il convient pour travailler aisément avec plus de stabilité.
- Equipé de ses roues pivotantes en ertalon avec frein de diamètre 200 mm pour faciliter son déplacement sans traces.
- Montage facile, rapide et LIGHT.
- Echafaudage de classe 3 (200kg/m²).
- Epaisseur des tubes : 2.10 mm.

Points forts

- Montage rapide avec peu de composants.
- Lisses et diagonales munies de mécanisme automatique de raccordement.
- Roues réglables individuellement.

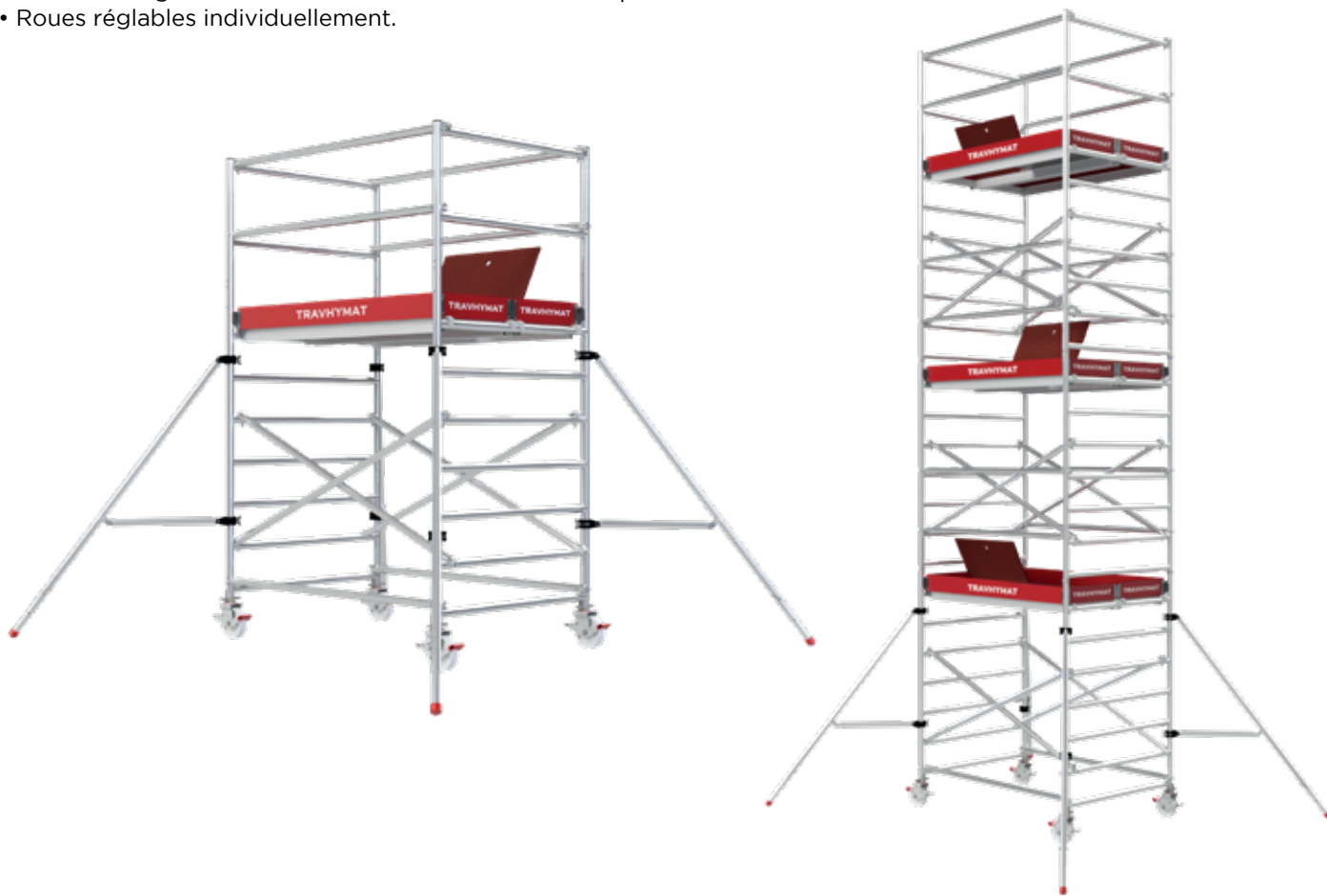

Usage : **ultra-intensif** • Utilisation : **sol plat et dénivelé** • Matériau : **aluminium**
 Charge maximale : **750 kg** • Garantie : **5 ans** • Norme : **EN 1004**

Hauteur plancher x longueur 1.90 m/2.50 m/3.00 m

Référence	Description	2,20 m	4,20 m	6,20 m	8,20 m	10,20 m	12,20 m	14,20 m	16,20 m
BA100199	Roue réglable Ø 200 mm	4	4	4	4	4	4	4	4
BA100202	Cadre 7 échelons DW	2	4	6	8	10	12	14	16
BA100205	Cadre de travail DW	2	2	2	2	2	2	2	2
BA100185/BA100210/BA100211	Lisse 1.90/2.50/3.00 m	6	10	14	18	22	26	30	34
BA100186/BA100212/BA100214	Diagonale 1.90/2.50/3.00 m	4	8	12	16	20	24	28	32
BA100189/BA100222/BA100223	Plancher alu/bois à trappe 1.90/2.50/3.00 m	1	2	3	4	5	6	7	8
BA100190/BA100220/BA100221	Plancher alu/bois 1.90/2.50/3.00 m	1	1	1	1	1	1	1	1
BA100192/BA100226/BA100227	Plinthe bois DW 1.90/2.50/3.00 m	1	1	1	1	1	1	1	1
BA171734	Goupille de sécurité	4	8	12	16	20	24	28	32
BA100574	Stabilisateur télescopique 2.00m	2	2	2	2	2	2	2	2
BA101241	Stabilisateur télescopique 3.00m								
	Accessoires								
BA101727/BA101728/BA101729	Plancher carbon 1.90/2.50/3.00 m								
BA101730/BA101731/BA101732	Plancher à trappe carbon 1.90/2.50/3.00 m								

MINI TOWER

LE COMPAGNON DES CHANTIERS COMPACT

Spécificités

- L'échafaudage roulant Mini Tower en aluminium est prévu pour être monté et utilisé par une seule personne.
- Conçu pour accéder dans des espaces restreints (1,20m x 0,75m).
- Idéal pour des travaux d'entretien, d'installation et de construction.
- Échafaudage de classe 3 (200 kg/m²).



Usage : **intensif** • Utilisation : **sol plat et escalier** • Matériau : **aluminium**
Charge maximale : **750 kg** • Garantie : **5 ans** • Norme : **EN 1004**

Référence	Description
BA101905	Mini Tower 120/220 (Hauteur max. plancher)
BA101906	Mini Tower 120/320 (Hauteur max. plancher)
BA101907	Mini Tower 120/420 (Hauteur max. plancher)

FIBRELIGHT SW

Spécificités

- L'échafaudage en fibre est conçu pour offrir les meilleures performances quand l'environnement spécifique de travail est soumis à de strictes normes de sécurité.

Points forts :

- Matériau composite de haute performance.
- Absence d'entretien.
- Echelle intégrée.



Usage : **intensif** • Utilisation : **sol plat et dénivelé** • Matériau : **fibre de verre**
 Charge maximale : **750 kg/m²** • Largeur : **85 cm** • Norme : **DIN EN 1004: 2005-05**

Hauteur plancher x longueur 2.00m/2.50m

Référence	Description	2,40 m	4,30 m	6,20 m	8,20 m	10,20 m
BA101012	Roue réglable Ø 200mm	4	4	4	4	4
BA100986	Cadre 4 échelons SW	1	2	3	4	5
BA100989	Cadre 4 échelons+échelle SW	1	2	3	4	5
BA100988	Cadre 2 échelons SW	1	1	1	1	1
BA100991	Cadre 2 échelons+échelle SW	1	1	1	1	1
BA100998/BA100999	Lisse 2.00/2.50m	6	6	10	10	14
BA101000/BA101001	Diagonale 2.00/2.50m	2	4	6	8	10
BA101009/BA101010	Plancher à trappe 2.00/2.50m	1	1	2	2	3
BA101013/BA101014	Plinthe bois SW 2.00/2.50m	1	1	1	1	1
BA101004	Stabilisateur télescopique 2.00m		2	2	2	2

FIBRELIGHT DW

Spécificités

- L'échafaudage en fibre est conçu pour offrir les meilleures performances quand l'environnement spécifique de travail est soumis à de strictes normes de sécurité.

Points forts :

- Matériau composite de haute performance.
- Absence d'entretien.
- Echelle intégrée.



Usage : **intensif** • Utilisation : **sol plat et dénivelé** • Matériau : **fibre de verre**
 Charge maximale : **750 kg/m²** • Largeur : **145 cm** • Norme : **DIN EN 1004: 2005-05**

Hauteur plancher x longueur 2.00m/2.50m

Référence	Description	2,40 m	4,30 m	6,20 m	8,20 m	10,20 m
BA101012	Roue réglable Ø 200mm	4	4	4	4	4
BA100992	Cadre 4 échelons DW	1	2	3	4	5
BA100995	Cadre 4 échelons+échelle DW	1	2	3	4	5
BA100994	Cadre 2 échelons DW	1	1	1	1	1
BA100997	Cadre 2 échelons+échelle DW	1	1	1	1	1
BA100998/BA100999	Lisse 2.00/2.50m	6	6	10	10	14
BA101000/BA101001	Diagonale 1.90/2.50/3.00m	4	8	12	16	20
BA101009/BA101010	Plancher alu/bois à trappe 2.00/2.50m	1	1	2	2	3
BA101007/BA101008	Plancher alu/bois 2.00/2.50m	1	1	2	2	3
BA101013/BA101014	Plinthe bois SW 2.00/2.50m	1	1	1	1	1
BA101004	Stabilisateur télescopique 2.00m		2	2	2	2

PROSPRINT

LE PARTENAIRE DES FAÇADIERS ET DES COUVREURS

Spécificités

- Sa structure constituée de cadres permet un montage intuitif en limitant les efforts des opérateurs.
- Montage facile, SPRINT et léger uniquement par simple emboîtement.
- Échafaudage de façade selon la norme EN-1000 (DIN4420).
- Échafaudage de classe 3 (200 kg/m²).
- Épaisseur des tubes : 4 mm.

Points forts :

- Super léger : seulement 6kg/m², 98% des éléments sont entièrement en aluminium.
- Une fois monté, tous les éléments de ProSprint peuvent être facilement retirés ou raccrochés.
- Sa technologie vous procure une multitude d'astuces ingénieuses facilitant le montage.

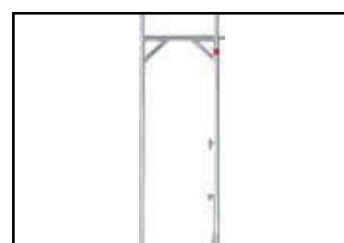
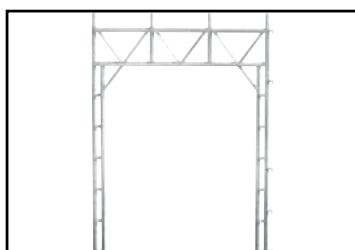

Référence	Description	
BC100034	Socle 0,60	3,60
BC100677	Socle 0,80	4,90
BB101200	Renfort de base	1,50
BB100239	Cadre 0,50	4,40
BB100237	Cadre 1,00	7,00
BB100236	Cadre 2,00	9,00
BB100265	Cadre de finition	7,00
BB100289	Cadre de passage piéton	20,00
BB100267	Etais vertical 1,00	2,00
BB100290	Etais vertical 2,00	6,20
BB100266	Garde-corps latéral 0,70	1,70
BB100301	Barreau coulissant	2,60
BB100262	Lisse 0,70	0,90
BB100260	Lisse 1,50	1,50
BB100259	Lisse 2,00	2,10
BB100258	Lisse 2,50	2,60
BB100257	Lisse 3,00	3,10
BB100256	Diagonale 2,00	3,10
BB100255	Diagonale 2,50	3,70
BB100254	Diagonale 3,00	4,20
BB100245	Plancher alu/bois 0,70	10,00
BB100243	Plancher alu/bois 1,50	12,90
BB100242	Plancher alu/bois 2,00	15,40
BB100241	Plancher alu/bois 2,50	19,40
BB100240	Plancher alu/bois 3,00	22,10
BB100247	Plancher alu/bois 2,50 à échelle	23,30
BB100246	Plancher alu/bois 3,00 à échelle	27,40
BB100285	Plancher alu/bois 2,50/0,30	13,7
BB100284	Plancher alu/bois 3,00/0,30	14,30
BB100283	Console 0,30	4,20
BB100282	Console 0,60	6,20

Usage : **ultra-intensif** • Utilisation : **sol plat et dénivelé** • Matériau : **aluminium**
 Charge maximale : **200 kg/m²** • Garantie : **5 ans** • Norme : **EN 12810**

PACK VERSION ALU 100M² UTILE

Référence	Description		Pack 87 m ²
BB100662	Socle réglable 0.60 m	Longueur 12 m x hauteur 7.20 m	10
	Renfort de base		5
	Cadre 2.00 m alu		15
	Cadre de finition alu		2
	Lisse 3.00 m alu		28
	Diagonale 3.00 x 2.00 m alu		3
	Plancher alu/bois 3.00 x 0.60 m		10
	Plancher alu/bois à échelle 3.00 x 0.60 m		2
	Plinthe bois 3.00 m		12
	Plinthe latérale 0.70 m		6
	Etai vertical 1.00 m alu		3
	Garde-corp latéral 0.70 m alu		4
	Barre d'amarrage 0.80 m		6
	Collier orthogonal Ø 48/48		6
Piton 12x120 mm	6		
Cheville 12 mm	6		

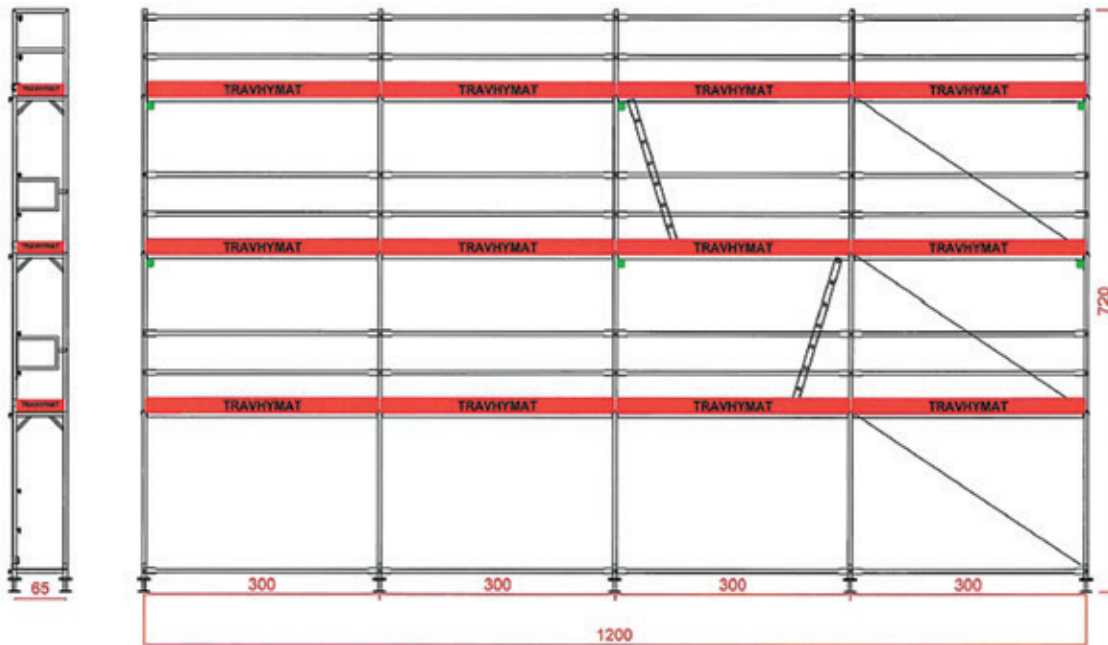

PACK VERSION ALU 74M² UTILE

Référence	Description		Pack 65 m ²
BB101726	Socle réglable 0.60 m	Longueur 9 m x hauteur 7.20 m	8
	Renfort de base alu		4
	Cadre 2.00 m alu		12
	Cadre de finition alu		2
	Lisse 3.00 m alu		21
	Diagonale 3.00 x 2.00 m alu		3
	Plancher alu 3.00 x 0.60 m		7
	Plancher alu/bois à échelle 3.00 x 0.60 m		2
	Echelle pour plancher à trappe		2
	Plinthe bois 3.00 m		9
	Plinthe latérale 0.70 m		6
	Etai vertical 1.00 alu		2
	Garde-corp latéral 0.70 m alu		4
	Barre d'amarrage 1.00 m		6
Collier orthogonal Ø 48/48	6		
Piton 12x120 mm	6		
Cheville 12 mm	6		

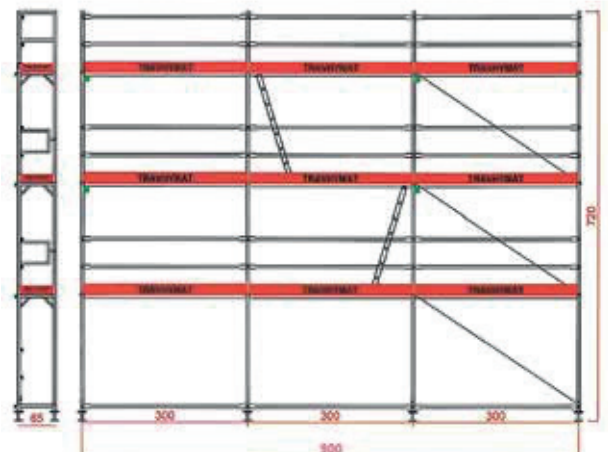

R-SPRINT

ECHAFAUDAGE FAÇADIER COMPATIBLE RUX

Spécificités

- Sa structure de largeur 65 cm avec différentes longueurs de travées permet un montage facile et rapide.
- Système à cadres fermés avec œillets de fixation pour lisses et diagonales.

Points forts :

- Existe en 2 versions, aluminium ou acier.
- Revêtements en bois, acier et aluminium.
- Surface de travail maximale grâce aux diagonales externes.



Usage : **ultra-intensif** • Utilisation : **sol plat et dénivelé** • Matériau : **alu et acier**
Charge maximale : **200 kg/m²** • Garantie : **5 ans** • Norme : **EN 12811-1**

B-SPRINT

ECHAFAUDAGE FAÇADIER COMPATIBLE LAYHER

Spécificités

- Sa structure de largeur 73 cm avec différentes longueurs de travées permet un montage facile et rapide.
- Système à cadres en U, la fixation des lisses ou garde-corps se fait via des clavettes.

Points forts :

- Existe en 2 versions, aluminium ou acier.
- Revêtements en acier et aluminium/bois.
- Surface de travail maximale grâce aux diagonales externes.



Usage : **ultra-intensif** • Utilisation : **sol plat et dénivelé** • Matériau : **alu et acier**
Charge maximale : **200 kg/m²** • Garantie : **5 ans** • Norme : **EN 12810**

DCM49

LA RÉFÉRENCE DES MAÇONS

Spécificités

- Ce modèle d'échafaudage est le plus connu dans le domaine du bâtiment et reste le préféré de certains.
- L'ensemble de ses éléments et sa robustesse ont été étudiés principalement pour le travail de maçonnerie.

Points forts :

- Confortable grâce à sa largeur utile de 90 cm
- Autostable avec ses pieds triangle
- Robuste : montants Ø 48,3 x 2,7 mm
- Simplicité de montage

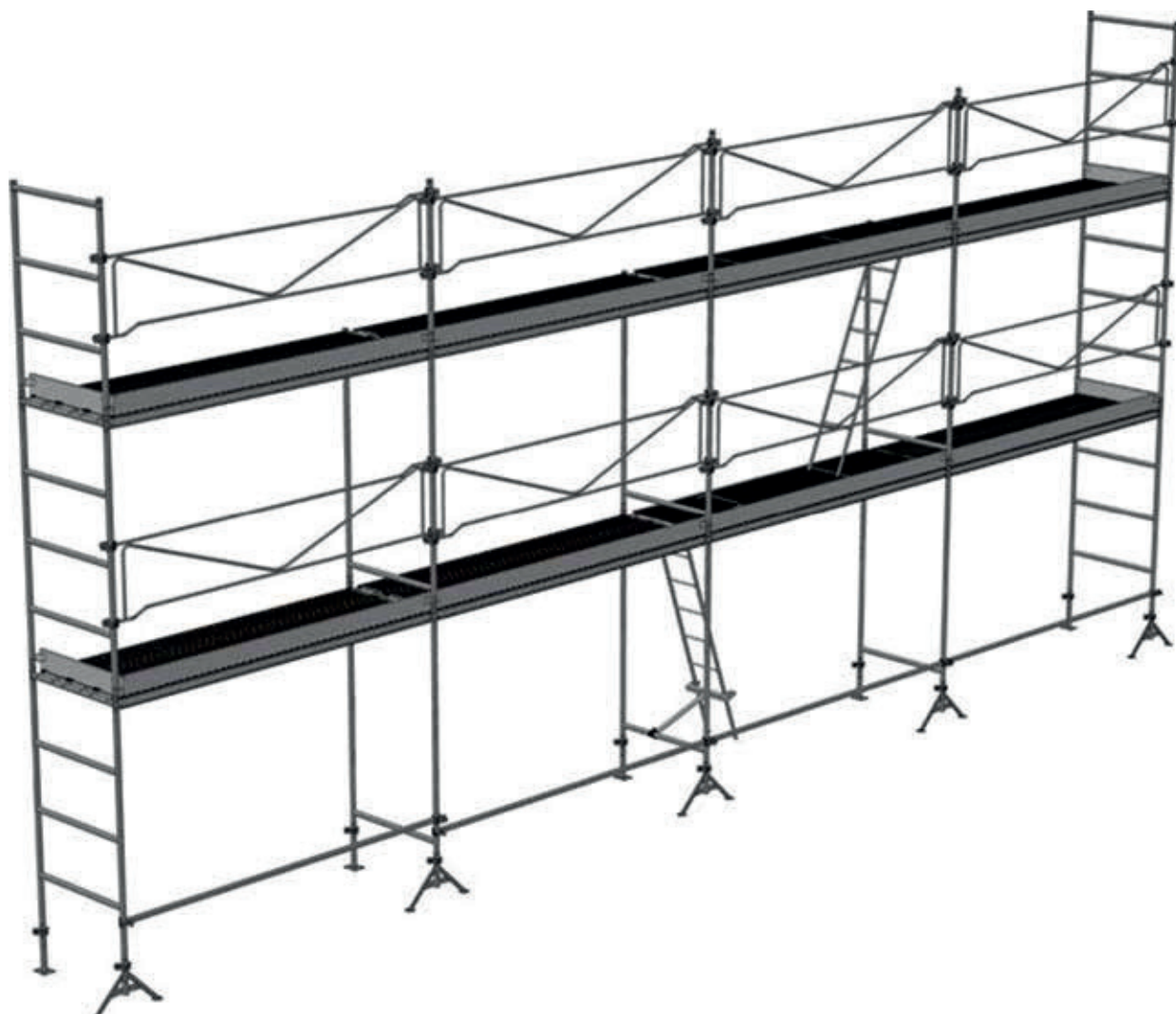

Usage : **ultra-intensif** • Utilisation : **sol plat** • Matériau : **acier galvanisé**
Charge maximale : **300 kg/m²**

Référence	Description	Longueur 9 m x hauteur plancher 6 m	Pack 72 m ²
BD100633	Pied départ 0.30 m		
BD100632	Pied triangle bas 0.30 m		4
BD100622	Cadre 2 barreaux 2.00 m		6
BD100621	Cadre 3 barreaux 1.50 m		2
BD100623	Cadre 4 barreaux 2.00 m		6
BD100626	Garde-corps fixe 3.00 m		9
BD100619	Diagonale fixe 3.00 m		3
BD100640	Plancher 3.00 x 0.30 m - acier		23
BD100637	Plancher trappe alu/bois 3.00 x 0.60 m		2
BD100624	Echelle pour plancher à trappe		2
BD100631	Montant 1.20 m		2
BC100135	Barre d'amarrage 1.00 m		3
BC100145	Collier orthogonal Ø 48/48		3

MULTIDIRECTIONNEL

LE PARTENAIRE DE TOUTES LES SOLUTIONS

Spécificités

- Le Multidirectionnel est conçu pour supporter des charges lourdes et s'adapter aux configurations les plus complexes.
- Il est idéal pour des travaux de maçonnerie, charpente, monuments historiques, chantiers navals, industrie etc...
- Efficace et très facile à monter.
- Leader du marché en matière de capacité de charge par montant.

Points forts

- Flexibilité.
- Éléments interchangeables.
- Multidirectionnel grâce à sa rosace.
- Qualité d'acier supérieure S355JR avec limite d'élasticité accrue de min. 400N/mm²

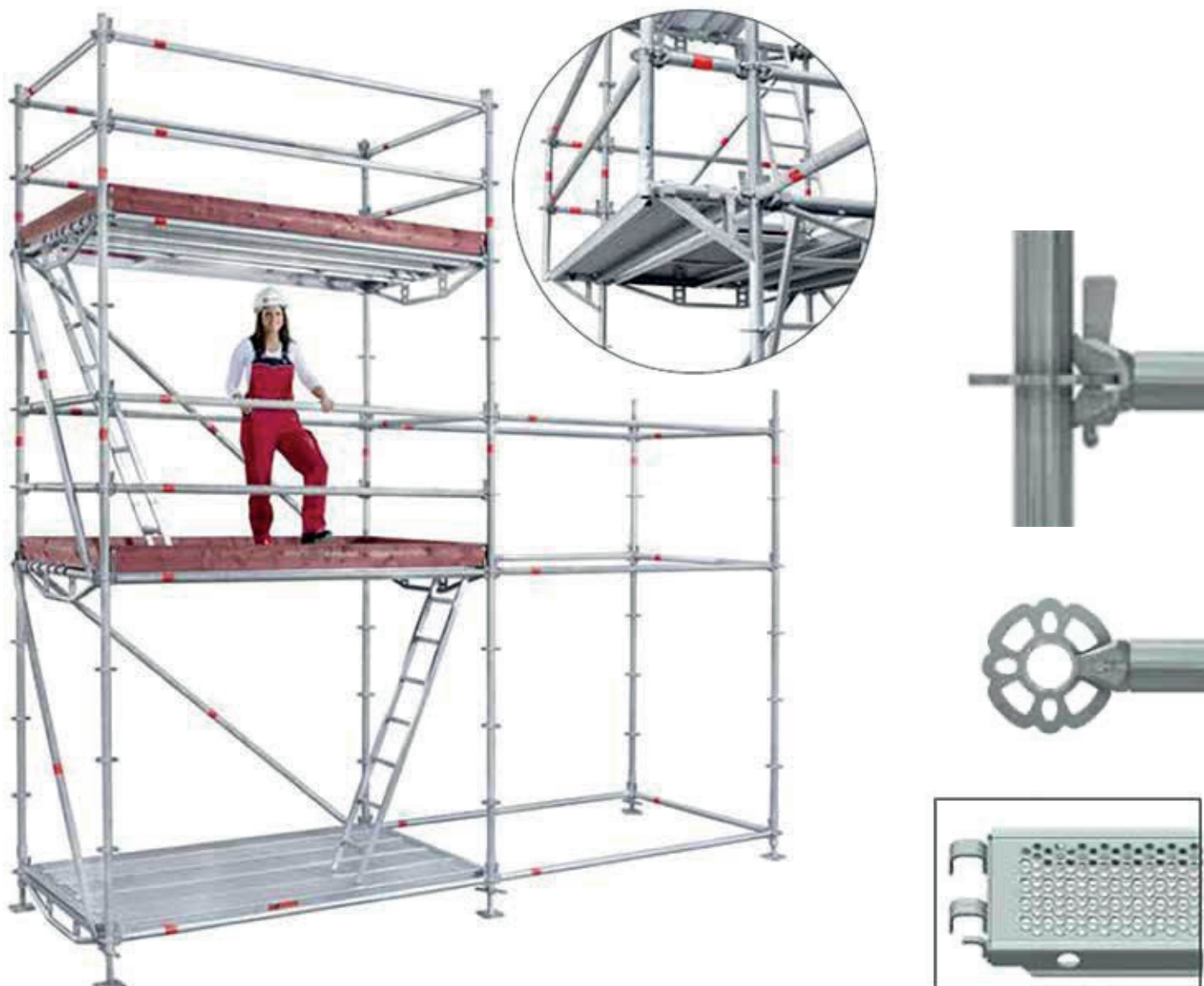

Dimensions (m) : 0,73 / 1,09 / 1,40 / 1,57 / 2,07 / 2,57 / 3,07

Usage : **ultra-intensif** • Utilisation : **sol plat et dénivelé** • Matériau : **acier galvanisé**
 Charge maximale : **200 à 600 kg/m²** • Garantie : **5 ans** • Norme : **EN 12810**

PACK PROMO VERSION FAÇADE 101 M² UTILE

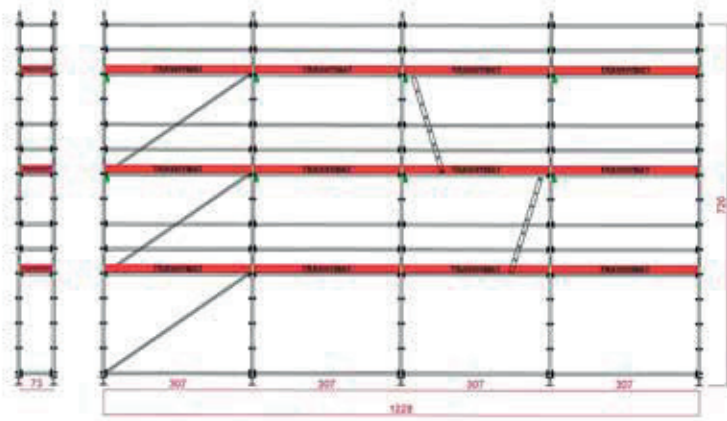

Référence	Description		
BC100921	Socle réglable 0.60 m	Longueur 12.28 m x hauteur 7.20 m x largeur 73 cm	10
	Embase		10
	Montant 2.00 m		23
	Montant 3.00 m		7
	Lisse 0.73 m		32
	Lisse 3.07 m		56
	Diagonale 3.07 x 2.00 m		3
	Plancher acier + poignées 3,07 x 0,32 m		20
	Plancher alu/bois à échelle 3,07 x 0,61 m		2
	Plinthe bois 0,73 m		6
	Plinthe bois 3,07 m		12
	Barre d'amarrage 1.00 m		6
	Collier orthogonal Ø 48/48		6
	Piton 12 x 190 mm		6
Cheville pour piton 12mm	6		
Rack standard 1250x850x900 mm	2		

PACK PROMO VERSION MAÇON 85 M² UTILE

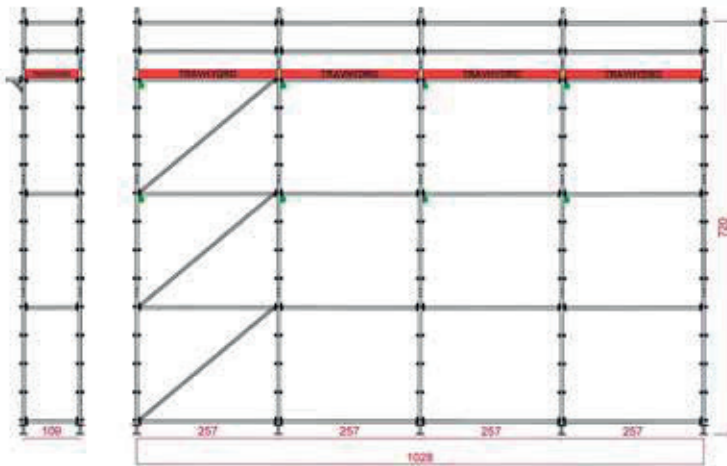

Référence	Description		
BC100166	Socle réglable 0.60 m	Longueur 10.28 m x hauteur 7.20 m x largeur 1.09 m	10
	Embase		10
	Montant 2.00 m		23
	Montant 3.00 m		7
	Lisse 1.09 m		24
	Lisse 2.57 m		40
	Diagonale 2.57 x 2.00 m		3
	Plancher acier+poignées 2.57 x 0.32 m		16
	Console 0.36 m		5
	Plinthe bois 1.09 m		2
	Plinthe bois 2.57 m		4
	Barre d'amarrage 1.00 m		6
	Collier orthogonal Ø 48/48		6
	Piton 12 x 190 mm		6
Cheville pour piton 12mm	6		
Rack standard 1250x850x900 mm	2		

GANTS POUR ÉCHAFAUDEUR

Spécificités

- Gants multifonction.
- Bonne adhérence en milieu sec ou humide.

Points forts :

- Confortables.
- Respirants.
- Bonne dextérité.



Usage : **intensif** • Matériau : **latex + tricot** • Utilisation : **multifonction**
Norme : **CE**

Référence	Description	Tailles
FD101129	Gants pour échafaudeur	09/L
FD101130	Gants pour échafaudeur	10/XL
FD101131	Gants pour échafaudeur	11/XXL

CLÉ À CLIQUET

Spécificités

- Clé réversible comprenant 2 tailles d'écrou.
- Bas du manche en pointe.

Points forts :

- Outil deux en un.
- Facile et confortable



Usage : **intensif** • Matériau : **acier chrome vanadium**
Utilisation : **échafaudage**

Référence	Description	Ecrou
BC100809	Clé à cliquet	19 / 22 mm

MARTEAU D'ÉCHAFAUDEUR

Spécificités

- Marteau robuste étudié pour le montage d'échafaudage.
- La tête pointue est très utile pour faire levier.
- Porte clou inclus pour fixer les socles d'échafaudage.

Points forts :

- Zone de frappe rainurée anti-glissement.
- Manche anti-dérapant.



Usage : **intensif** • Matériau : **acier trempé**
Utilisation : **échafaudage**

Référence	Description	
BC100810	Marteau d'échafaudeur	600 gr

REMORQUES ÉCHAFAUDAGE POUR PROLIGHT

Spécificités

- La remorque PROLIGHT permet un transport de l'échafaudage complet en toute sécurité.
- Elle existe en 2 longueurs, 2,55 pour les mesures 1,92 et 2,50 ou 2,85 pour la longueur de 3,00. La version standard peut accueillir un échafaudage PROLIGHT de 14m.

Points forts :

- Transport facile.
- Rangement facile et accessible
- 2 versions disponibles : standard ou avec coffre anti-vol.



Usage : **intensif** • Matériau : **Acier** • Norme : **CE**

Référence	Description	Dimensions
BX101716	Version standard	2,50 x 1,75 m
BX101717	Version anti-vol	2,50 x 1,75 m
BX101718	Version standard	3,00 x 1,75 m
BX101719	Version anti-vol	3,00 x 1,75 m

MAXIAL EXPERT

Spécificités

- Haemmerlin est le spécialiste du monte-matériaux depuis plus de 40 ans, nos machines sont multi-positions, modulables et très maniables. Elles sont conformes aux directives européennes actuellement en vigueur et sont livrées avec un certificat de conformité CE.
- Le Maxial Expert s'adresse aux métiers de la toiture, maçonnerie ou encore aux entreprises générales du bâtiment.
- Sa puissance, ses performances et sa robustesse font de lui le n°1 de marché.

Points forts :

- Conception très compacte.
- Treuil facilement démontable de l'échelle de base et équipé de roues pour la manutention.
- Vitesse de levage: 28 m/min.
- Echelles renforcées.
- Genouillère pré-coudée réglable de 30° à 60°.
- Télécommande détachable 24V.
- Sécurité basse par mou de câble intégré au treuil, sécurité haute par fin de course.
- Plateau ridelles latérales amovibles, dimensions 556 x 446 x 502 mm.
- Butoirs bas intégrés dans l'échelle de base.
- Boulons rapides Easy Bolt.



Plateau rénovation



Cadre à plaques vertical



Plateau universel

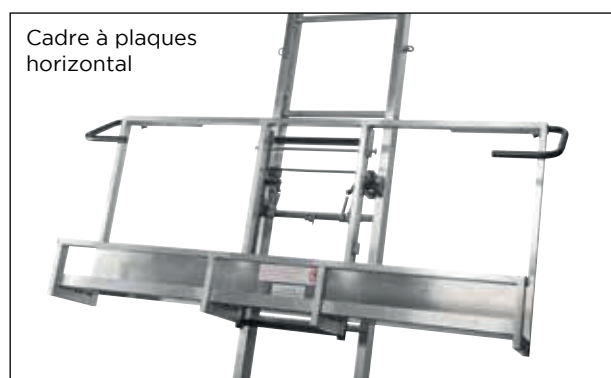

Cadre à plaques horizontal

Usage : **ultra-ntensif** • Matériau : **aluminium**
 Charge maximale : **250 kg** • Norme : **CE** • Hauteur maximale : **40 m**

Référence	Description	Pack 13 m
CA100925	Treuil Maxial Expert	1
CB100472	Echelle de base renforcée 2 m + 2 boulons rapides	1
CB100474	Echelle renforcée 1 m + 2 boulons rapides	1
CB100475	Echelle renforcée 2 m + 2 boulons rapides	5
CB100477	Genouillère réglable 30° à 60° + 2 boulons rapides	1
CB100675	Traverse de tête 0.30 m	1
CB100479	Chariot Standard Expert	1
CB100482	Plateau universel	1

GOULOTTES À GRAVATS

Spécificités

- Les goulottes à gravats et trémies de chargement Haemmerlin sont en polypropylène permettant l'évacuation des gravats de tous genres sur les chantiers, en intérieur et en extérieur, tout en garantissant la sécurité et la protection de l'environnement.
- Les goulottes à gravats Haemmerlin sont fabriquées selon un procédé garantissant la qualité, la robustesse et la légèreté. Des nervures intérieures longitudinales assurent une parfaite résistance à la goulotte.
- Les goulottes peuvent s'emboîter et sont donc facilement transportables.
- Grâce à leur faible poids et leur maniabilité, les goulottes sont rapides à mettre en place.
- Combien de goulottes me faut-il ? Hauteur à équiper / 0,82 = nombre de goulottes.

Points forts

- Réduction des émissions de poussière grâce au recouvrement suffisant des goulottes.
- Matériau très résistant : en polypropylène haute densité pour une longue durée de vie en utilisation intensive. Résiste aux chocs et aux intempéries.
- Sécurité : le système d'accrochage des goulottes est renforcé avec une gâchette de sécurité exclusive Haemmerlin.
- Charge maxi d'utilisation des chaînes de goulottes/trémies : 300 kg.
- Charge mini à la rupture des chaînes de goulottes/trémies : 1000 kg/chaîne.
- La trémie de chargement peut être utilisée aux étages intermédiaires.
- Résistantes aux UV et 100 % recyclables.



Usage : **ultra-intensif** • Matériau : **polypropylène 100% recyclable**
 Charge maximale : **300 kg** • Hauteur maximale : **40 m**

Référence	Description		
KIT 10M DA101306	Goulotte à gravats	6,70	9
	Trémie de chargement	8,30	1
	Support fenêtre	15,00	1
EA100517 EA100518 EA100957 EA100958	OPTION(S) :		
	Support échafaudage	12,00	
	Support dalle	21,05	
	Ralentisseur pour gravats	1,44	
	Manchon anti-poussière	0,15	



ROOF-PROTECT

Spécificités

- L'accrochage se fait dans la gouttière avec une reprise d'effort contre la façade.
- Le poids du système (montant, garde-corps, plinthe et crochet de fixation) s'élève à 9,4 kg par mètre courant.
- Une éventuelle chute engendrera une charge sur le garde-corps, cette charge est reprise par le montant qui repose contre la façade, la charge exercée sur la gouttière est donc minimale.

Points forts :

- S'applique dans de nombreuses situations.
- Montant réglable en hauteur.
- Montage simple et rapide.

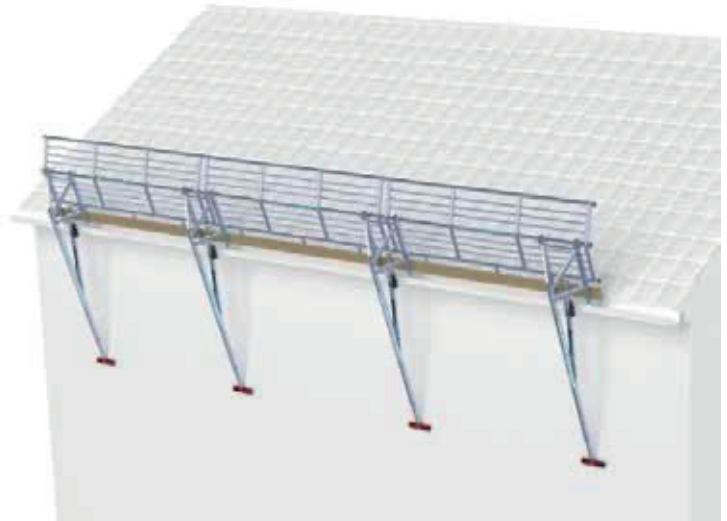

Usage : **intensif** • Matériau : **aluminium** • Utilisation : **toiture**
Norme : **EN 13374 classe C**

Référence	Description	Dimensions	
EB102068	Montant télescopique	1,80 x 2,60 m	10,60
EB102066	Barrière	3m	11,50
EB102067	Crochet de fixation	***	1,50
EB102065	Plinthe	3m	4,50
EB102069	Pack 3m	3m	38,70
EB102070	Pack 9m	9m	90,60
EB102071	Pack 12m	12m	117,20
EB102072	Pack 15m	15m	143,80

Autres longueurs de pack possibles jusqu'à 30 mètres

TOP-PROTECT

GARDE-CORPS AMOVIBLE DE BORD DE TOIT

Spécificités

- Le garde-corps de bord de toit autoportant est spécialement conçu pour une protection collective.
- Le système est prévu pour des toitures, terrasses inaccessibles au public.
- Le garde-corps s'adapte aux toitures plates et inclinées de maximum 10%.
- Montant tous les 1,50 m pour installation permanente ou tous les 3,00 m pour installation temporaire

Points forts :

- Rabattable.
- Possibilité d'ajouter une plinthe.
- Installation très facile.



Usage : **intensif** • Matériau : **aluminium** • Utilisation : **toiture**
Norme : **EN 13374 classe C**

Référence	Description	Dimensions
E101235	Garde-corps rabattable	1,10 x 1,50 m
E101236	Garde-corps rabattable pour toit incliné	1,10 x 1,50 m
E101237	Angle de garde-corps	50 x 50 cm
E101238	Lisse	3 m
E101239	Plot béton	22,5 kg
E101240	Clip de verrouillage	***
E101255	Kit 3 m	3 m
E101256	Kit 12 m	12 m

PINCE À DALLE RÉVERSIBLE

Spécificités

- La pince dalle réversible est destinée à une protection collective temporaire.
- Elles sont destinées à s'adapter sur des structures d'accueil horizontales (rives de dalle) et verticales (acrotères, allèges).

Points forts :

- Réversible.
- Serrage facile.

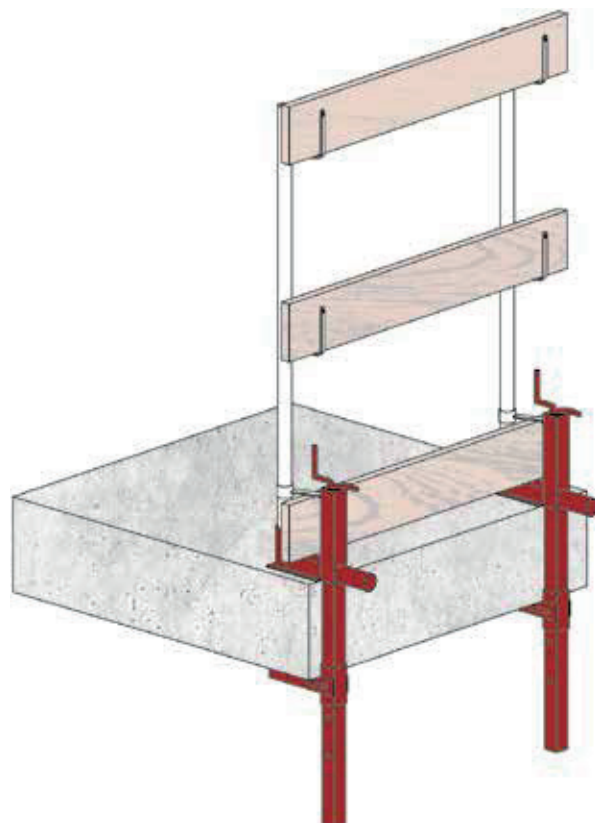
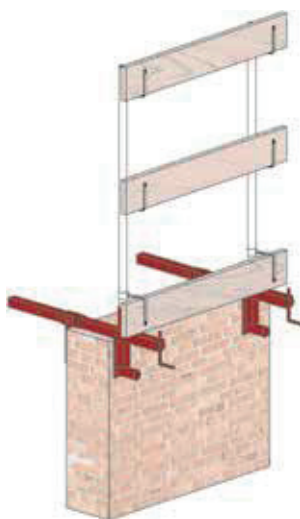

Usage : **intensif** • Matériau : **acier peint** • Utilisation : **acrotère ou dalle**
Norme : **EN 13374 classe A**

Référence	Description	Hauteur utile	Serrage
EA100842	Pince à dalle réversible	1 m	400 mm
EA100843	Poteau garde-corps		

ROOFY

CONSOLE EN ALUMINIUM POUR DÉPART D'ÉCHAFAUDAGE SUR TOITURE

Spécificités

- Cette console permet de monter un échafaudage standard sur une toiture.
- Son placement est très facile grâce à son poids réduit.
- Utilisable pour une inclinaison de toit de 25° à 60°.

Points forts :

- Compatible avec tous les types d'échafaudage.
- Crochets mobiles en acier pour un accrochage sur le toit facile.
- Appuis de la console sur caoutchouc pour une répartition élastique de la charge.

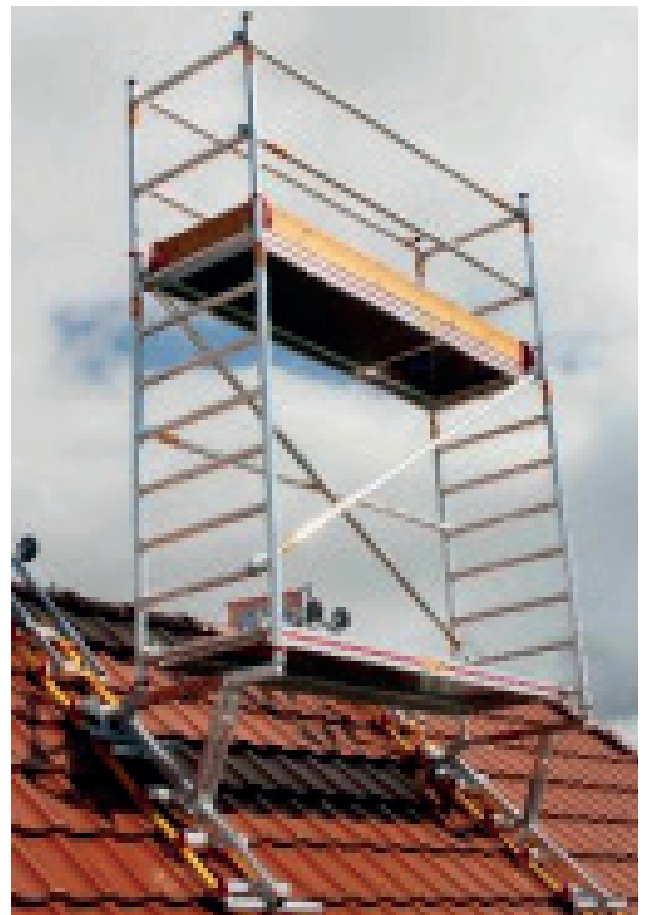

Usage : **modéré** • Utilisation : **console de toit** • Matériau : **aluminium**

Référence	Description	
EB100972	Roofy	9,70

TRÉTEAU WOODMAX

Spécificités

- Tréteau robuste et facilement transportable.

Points forts :

- Repliable en quelques secondes.
- Traverse centrale en bois remplaçable.
- Pieds réglables.



Usage : **intensif** • Matériau : **acier zingué** • Charge maximale : **150 kg**

Référence	Description	Largeur	Hauteur	
EA101117	Tréteau Woodmax	1 m	630/730/830/930 mm	10,00

UNYC

GAMME DE HARNAIS ANTI-CHUTE

Kit Essential Duo :

- Harnais permettant de travailler en sécurité.
- Sangles 45 mm en polyester.
- 4 boucles de réglage métalliques mâle-femelle niveau cuisses et épaules.
- Sangle dorsale pour maintenir le dos de l'utilisateur et améliorer son confort.
- Taille: M-L-XL-XXL.

Usage : **intensif** • Garantie : **5 ans (dès la 1^{re} utilisation)**
 Charge maximale : **140 kg** • Norme : **EN 361**

Kit Expert Duo :

- Harnais permettant de travailler en sécurité.
- Sangles 45 mm en polyester.
- 4 boucles de réglage automatiques mâle-femelle niveau cuisses et épaules.
- Ultra confort grâce à son dosseret et cuissards rembourés en mousse respirante.
- Taille: M-L-XL-XXL.

Usage : **ultra-intensif** • Garantie : **5 ans (dès la 1^{re} utilisation)**
 Charge maximale : **140 kg** • Norme : **EN 361 et ALTEX**



Référence	Description	Dimensions
FB100464	Kit Essential Duo	Kit complet
FB101095	Kit Expert Duo	Kit complet
FB100457	Longe simple élastique avec absorbeur	1,35 x 1,70 m
FB100458	Longe double élastique avec absorbeur	1,35 x 1,70 m
FC100461	Antichute à rappel automatique	9 m
FC100462	Antichute à rappel automatique	12 m
FB100465	Sac PVC étanche	30 litres

FILET GARDE-CORPS 45

Spécificités

- Filet selon la norme EN 1263-1 type U.
- Matériau : polypropylène sans nœuds à grande résistance.
- Fil : 5 mm d'épaisseur.
- Surjet de renfort Ø 8 mm.
- Maille : 45 x 45 mm.

Référence	Description	Dimensions
FA10118	Filet garde-corps 45	1,50 x 10 m
FA10119	Filet garde-corps 45	2,00 x 10 m

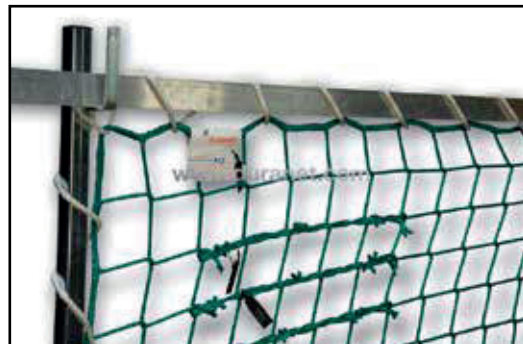

FILET GARDE-CORPS 60

Spécificités

- Filet selon la norme EN 1263-1 type U.
- Matériau : polypropylène sans nœuds à grande résistance.
- Fil : 5 mm d'épaisseur.
- Surjet de renfort Ø 8 mm.
- Maille : 60 x 60 mm.

Référence	Description	Dimensions
FA101087	Filet garde-corps 60	1,50 x 10 m
FA101088	Filet garde-corps 60	2,00 x 10 m



FILET D'ÉCHAFAUDAGE 75

Spécificités

- Filet de protection des gravats et petits matériaux.
- Matériau : polyéthylène.
- Bandes de renfort intégrées.
- Boutonnieres de fixation tous les 50 mm.
- Réduction du vent d'environ 50%.
- Poids: 75 g/m².

Référence	Description	Dimensions
FA101091	Filet d'échafaudage 75 g/m ²	2,57 x 50 m
FA101092	Filet d'échafaudage 75 g/m ²	3,07 x 50 m

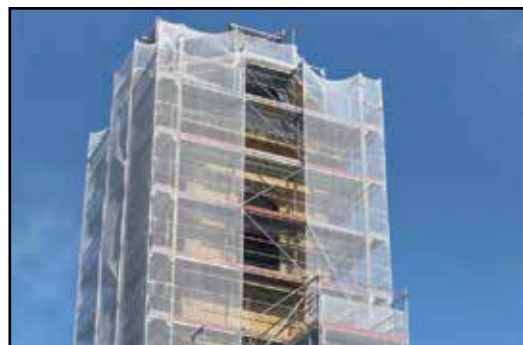

FILET D'ÉCHAFAUDAGE 130

Spécificités

- Filet de protection de sablage ou rénovation de façades, etc.
- Matériau : polyéthylène/polypropylène.
- Bandes de renfort intégrées.
- Boutonnieres de fixation tous les 50 mm.
- Réduction du vent d'environ 90%.
- Poids: 130 g/m².

Référence	Description	Dimensions
FA101093	Filet d'échafaudage 130 g/m ²	2,57 x 50 m
FA101094	Filet d'échafaudage 130 g/m ²	3,07 x 50 m

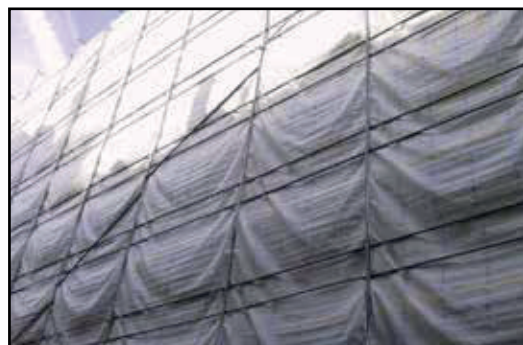

FILET POUR REMORQUE

Spécificités

- Filet pour protection de transport.
- Matériau : polypropylène sans nœuds à grande résistance.
- Fil : 3 mm d'épaisseur.
- Surjet de renfort Ø 8 mm.
- Sandow Ø 6mm intégré.
- Maille : 45 x 45 mm.

Référence	Description	Dimensions
FA101083	Filet pour remorque	1,40 x 2,50 m
FA101084	Filet pour remorque	2,00 x 3,00 m
FA101085	Filet pour remorque	2,50 x 4,00 m
FA101086	Filet pour remorque	3,00 x 4,00 m



BROUETTE RENO

Spécificités

- La brouette Haemmerlin est reconnue comme la leader du marché, ses qualités sont reconnues et appréciées par les professionnels.
- Le modèle RENO est multi-usage, il bénéficie de la technologie ergonomique et d'un châssis renforcé pour affronter les travaux intensifs.

Points forts :

- Elle est équipée d'une caisse étroite et profonde passant par toutes les portes.
- Elle contient un support caisse et un butoir de déversement.
- Châssis renforcé Ø 32 mm ergonomique et indéformable.
- Poignées ergonomiques pour un meilleur confort.
- Capacité : 95 litres.
- Roue increvable Ø 380 mm, jante plastique.



Usage : **intensif** • Matériau : **acier** • Caisse : **95L galva**
Charge maximale : **85 kg** • Crash-Test : **380 kg**

Référence	Description	Dimensions	
DA100964	Brouette RENO	1420 x 600 x 650 mm	12.00

BROUETTE CRUSADER

Spécificités

- La brouette Haemmerlin est reconnue comme la leader du marché, ses qualités sont appréciées par les professionnels.
- Le modèle CRUSADER est de haute résistance, il bénéficie de la technologie ergonomique et d'un châssis ultra renforcé pour affronter les travaux lourds.

Points forts :

- Elle est équipée d'une caisse composite extra-épaisse et renforcée.
- Elle contient un support caisse et un butoir de déversement.
- Châssis Ø 32 mm ergonomique et indéformable avec support soudé sous la caisse.
- Poignées bi-matière ergonomiques pour un meilleur confort.
- Roue increvable Ø 40 cm.
- Capacité : 120 litres.



Usage : **ultra-intensif** • Matériau : **acier** • Caisse : **120L composite**
Charge maximale : **150 kg** • Garantie : **5 ans**

Référence	Description	Dimensions	
DA100965	Brouette CRUSADER	1412 x 613 x 762 mm	15.00

ECHAFAUDAGE PROKLIK LOCATION PAR SEMAINE

Référence	Description	Largeur	Longueur	Hauteur plancher
BA100174	Echafaudage ProKlik	0.70 m	1.90 m	1.75 m

ECHAFAUDAGE PROLIGHT SW/DW LOCATION PAR SEMAINE

Description	Largeur	Longueurs	Hauteur plancher
Pack ProLight SW	0.70 m	1.90 m / 2.50 / 3.00 m	2.20 m à 10.20 m
Pack ProLight DW	1.35 m	1.90 m / 2.50 / 3.00 m	2.20 m à 16.20 m

ECHAFAUDAGE PROSPRINT LOCATION PAR SEMAINE

Référence	Description
BB100034	Socle réglable 0.60 m
BB100279	Renfort de base
BB100237	Cadre 1.00 m
BB100236	Cadre 2.00 m
BB100265	Cadre de finition
BB100258	Lisse 2.50 m
BB100257	Lisse 3.00 m
BB100255	Diagonale 2.50 x 2.00 m
BB100254	Diagonale 3.00 x 2.00 m
BB100241	Plancher alu/bois 2.50 x 0.60 m
BB100240	Plancher alu/bois 3.00 x 0.60 m
BB100247	Plancher alu/bois à échelle 2.50 x 0.60 m
BB100246	Plancher alu/bois à échelle 3.00 x 0.60 m
BB100285	Plancher alu/bois 2.50 x 0.30 m
BB100284	Plancher alu/bois 3.00 x 0.30 m
BB100273	Plinthe bois 2.50 m
BB100272	Plinthe bois 3.00 m
BB100267	Etai vertical 1.00 m
BB100266	Garde-corps latéral 0.70 m
BB100283	Console 0.30 m
BB100235	Barre d'amarrage 1.00 m
BC100145	Colier orthogonal Ø 48/48
BC100139	Piton 12 x 190 m

PASSERELLE PRODECK LOCATION PAR SEMAINE

Référence	Description	Largeur	Longueur
BE100825	Prodeck	0.55	4 m
BE100826	Prodeck	0.55	5 m
BE100827	Prodeck	0.55	6 m
BE100828	Poteau garde-corps Prodeck	Ø 48	1.20 m
FC100927	Tube alu 6 m	Ø 48	6 m

MONTE-CHARGE EXPERT LOCATION PAR SEMAINE

Référence	Description	Charge	Hauteur
CB100467	Pack monte-charge Maxial Expert	250 kg	13 m

GOULOTTES À GRAVATS LOCATION PAR SEMAINE

Référence	Description	Dimensions
EA100515	Trémie de chargement	1 m
EA100514	Goulotte	1 m
EA100516	Support fenêtre	****
EA100518	Support dalle	****
EA100517	Support échafaudage	****

NOTRE ATELIER

PRODUCTION SUR MESURE ET SÉRIE

TRAVHYMAT S'ADAPTE

Avec un atelier de plus de 350 m² équipé d'une multitude de machines de pointe, Travhymat peut produire tout type de projet de petite et grande ampleur.

Fabrication :

- Nous concevons des solutions sur mesure étudiées pour satisfaire nos différents clients.
- Nous adaptons nos projets suivant les situations et les problématiques qui nous sont soumises.
- Notre clientèle touche différents secteurs tels que l'industrie automobile, l'industrie alimentaire, le bâtiment, l'énergie, le transport, etc...
- Nos projets sont majoritairement en aluminium.

Service après vente :

- Notre atelier et nos techniciens qualifiés nous permettent de vous apporter un service après vente de qualité.
- Que votre matériel soit neuf ou non, notre SAV est à votre service pour une garantie, une usure, une réparation, une modification, etc...
- Notre collaboration avec nos fournisseurs nous permet d'obtenir un grand nombre de pièces détachées.

Made in Travhymat :

- C'est dans notre atelier de Herstal que sont fabriqués divers articles essentiellement composés d'aluminium
- Ces articles sont étudiés et constamment innovés afin d'améliorer le confort d'utilisation de nos clients
- Vous retrouverez nos produits de série dans ce catalogue grâce au logo



ECHELLE À CRINOLINE

L'ÉCHELLE POUR DÉSSERVIR LES TOITURES, BÂTIMENTS ET INSTALLATIONS INDUSTRIELLES

Spécificités

- L'échelle à crinoline est une échelle d'accès, son utilisation doit être réservée à ce seul usage. Elle permet de desservir de manière sécurisée les toitures, bâtiments et installations industrielles.
- La conception **TRAVHYMAT** permet un assemblage facile ainsi qu'un très grand confort grâce à sa largeur de 50 cm et ses échelons antidérapants.
- Echelle en aluminium anodisé.
- Différents types de sortie et accessoires sont disponibles.
- Pattes de fixation en aluminium.
- Charge maxi : 150kg.
- Conforme selon la norme EN 14122-4.
- Fabrication sur mesure dans les ateliers de Travhymat.

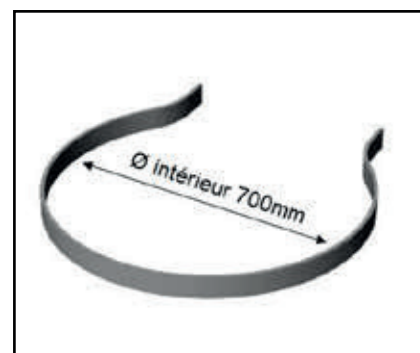
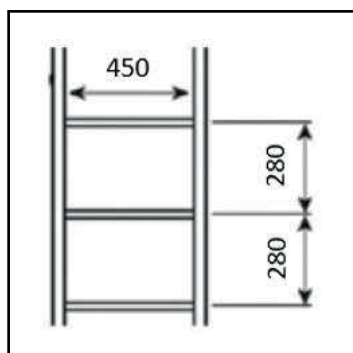
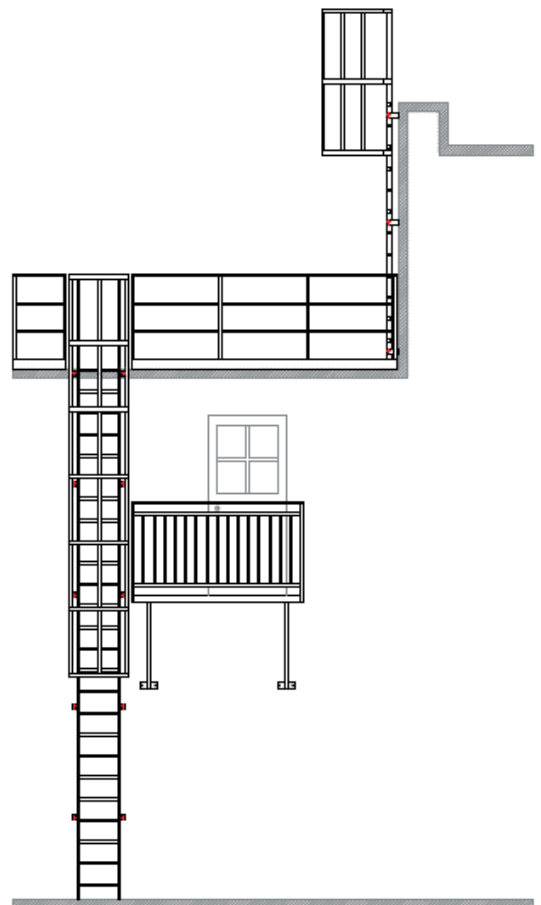

FABRICATION

QUELQUES EXEMPLES DE NOS RÉALISATIONS



• Escalier d'accès extérieur



• Plateforme de travail roulante



• Escalier + échelle à crinoline



• Escalier + courcive



• Plateforme d'entretien industriel



• Rack de transport échafaudage



• Escalier d'accès machine



• Adaptation échafaudage roulant

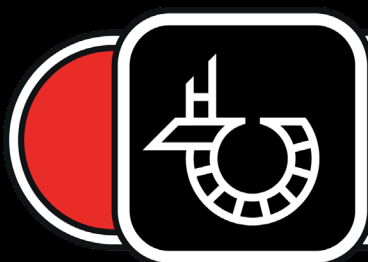

TRAVHYPRO

LOCATION & MONTAGE D'ÉCHAFAUDAGES

TRAVHYPRO est spécialisé dans la location avec montage d'échafaudage, notre expérience et notre professionnalisme garantissent la sécurité sur nos échafaudages.

Quelle que soit la nature des travaux que vous devez réaliser, il importe de vous équiper et d'avoir à votre disposition le matériel adéquat. Les chantiers que vous souhaitez entreprendre ne nécessitent, cependant, pas toujours l'achat d'outils appropriés de par leur caractère exceptionnel.

Notre équipe de plus de 60 monteurs répartis sur la Wallonie et Bruxelles permet une grande flexibilité et de nombreuses possibilités pour nos clients. Notre parc d'échafaudage de plus de 120.000 m² est également un atout important.

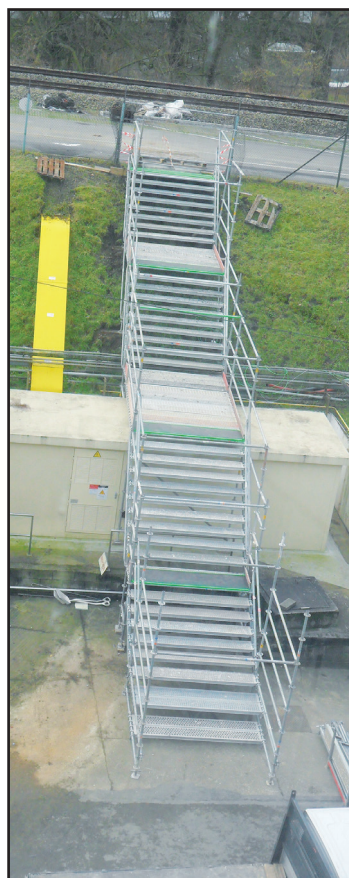



LOCATION & MONTAGE D'ÉCHAFAUDAGES



VENTE & FABRICATION DE MATÉRIEL D'ACCÈS

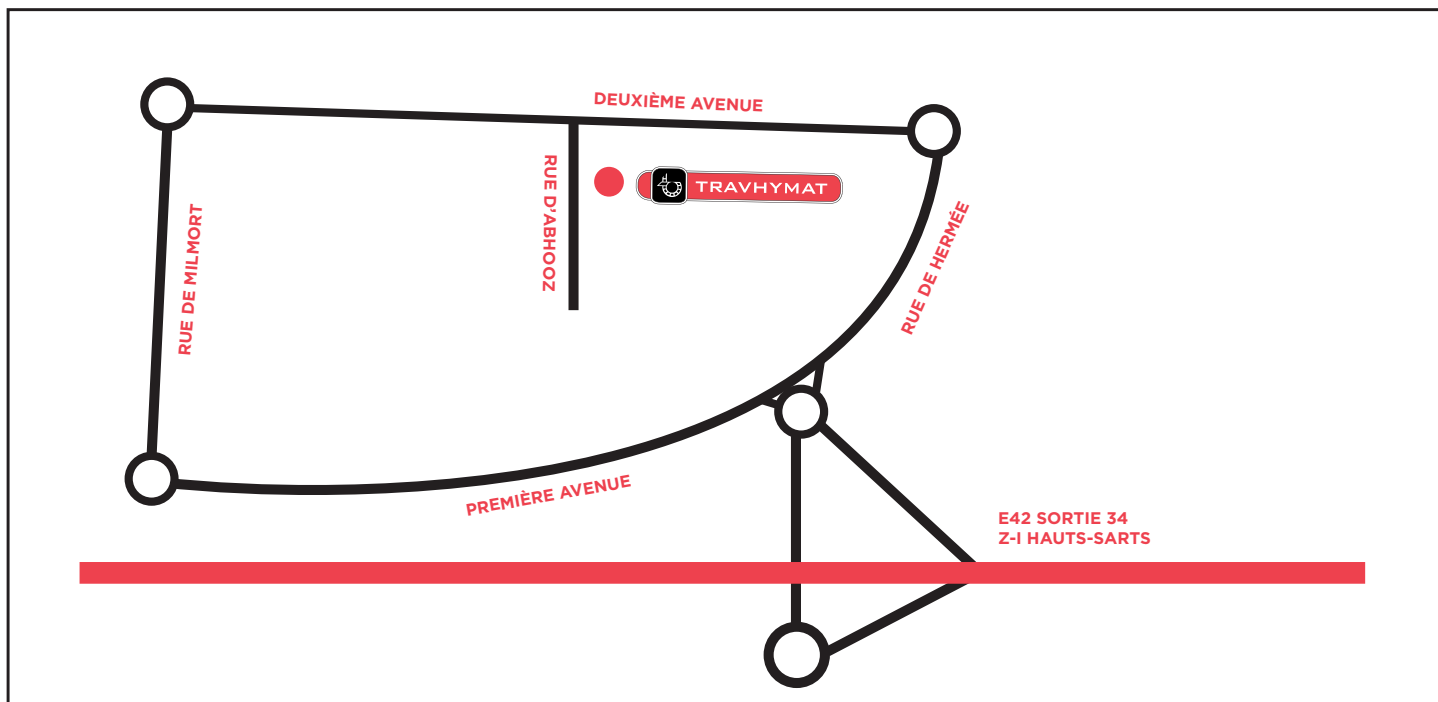

TRAVHYMAT

3, RUE D'ABHOOZ • 4040 HERSTAL • Z.I. HAUTS-SARTS
TÉL : 04 250 05 90 • INFO@TRAVHYMAT.BE • WWW.TRVHYMAT.BE

HORAIRES :

DU LUNDI AU VENDREDI DE 8H00 À 12H00 ET DE 12H30 À 16H30
SAMEDI FERMÉ • DIMANCHE FERMÉ